

Informe Anual

Liderazgo que transforma



Instituto Tecnológico
y de Estudios Superiores
de Monterrey



EISAC

Enseñanza
e Investigación
Superior, A. C.



Fundación
Santos y De la Garza Evia



Introducción



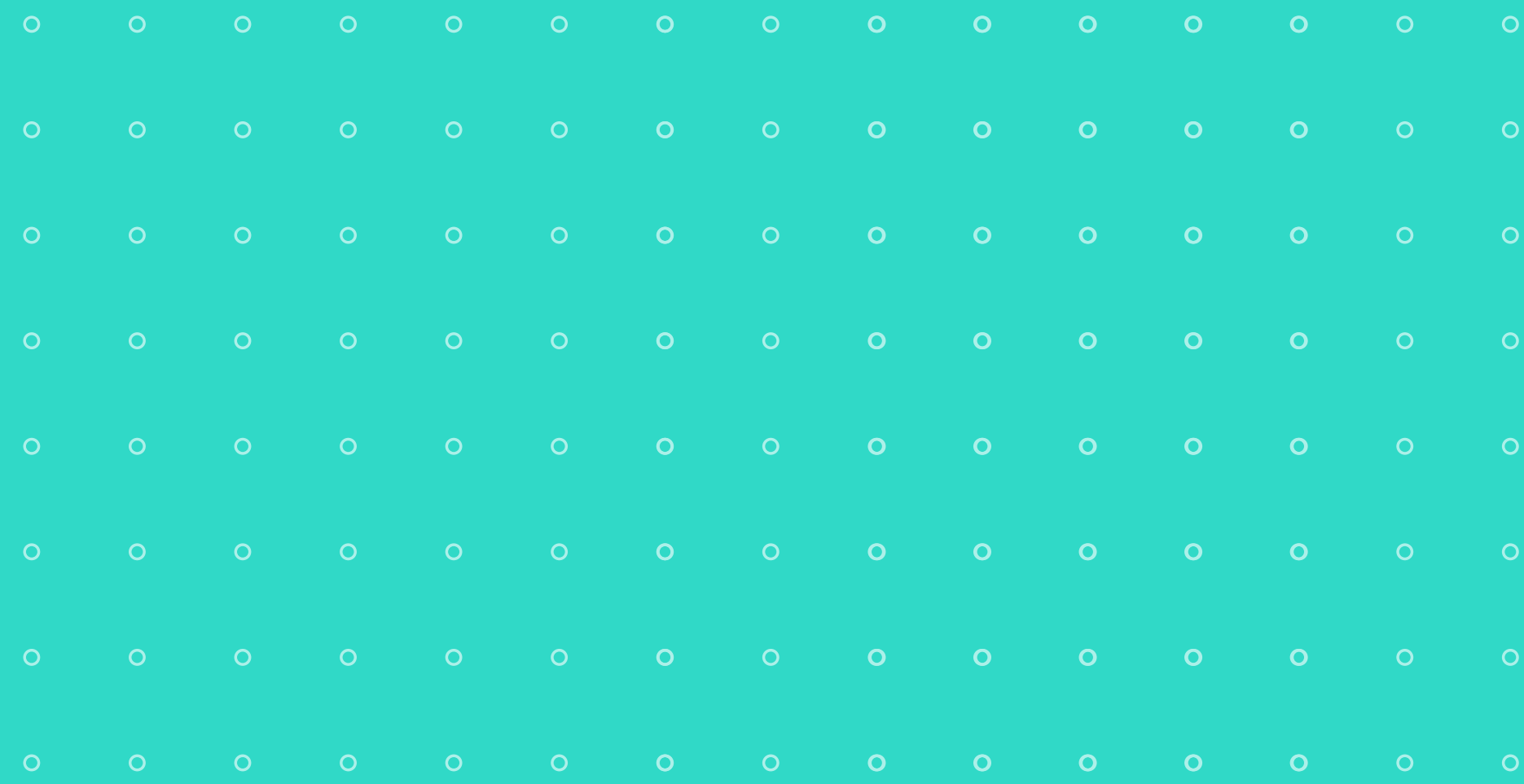

Carta del Rector y Presidente Ejecutivo

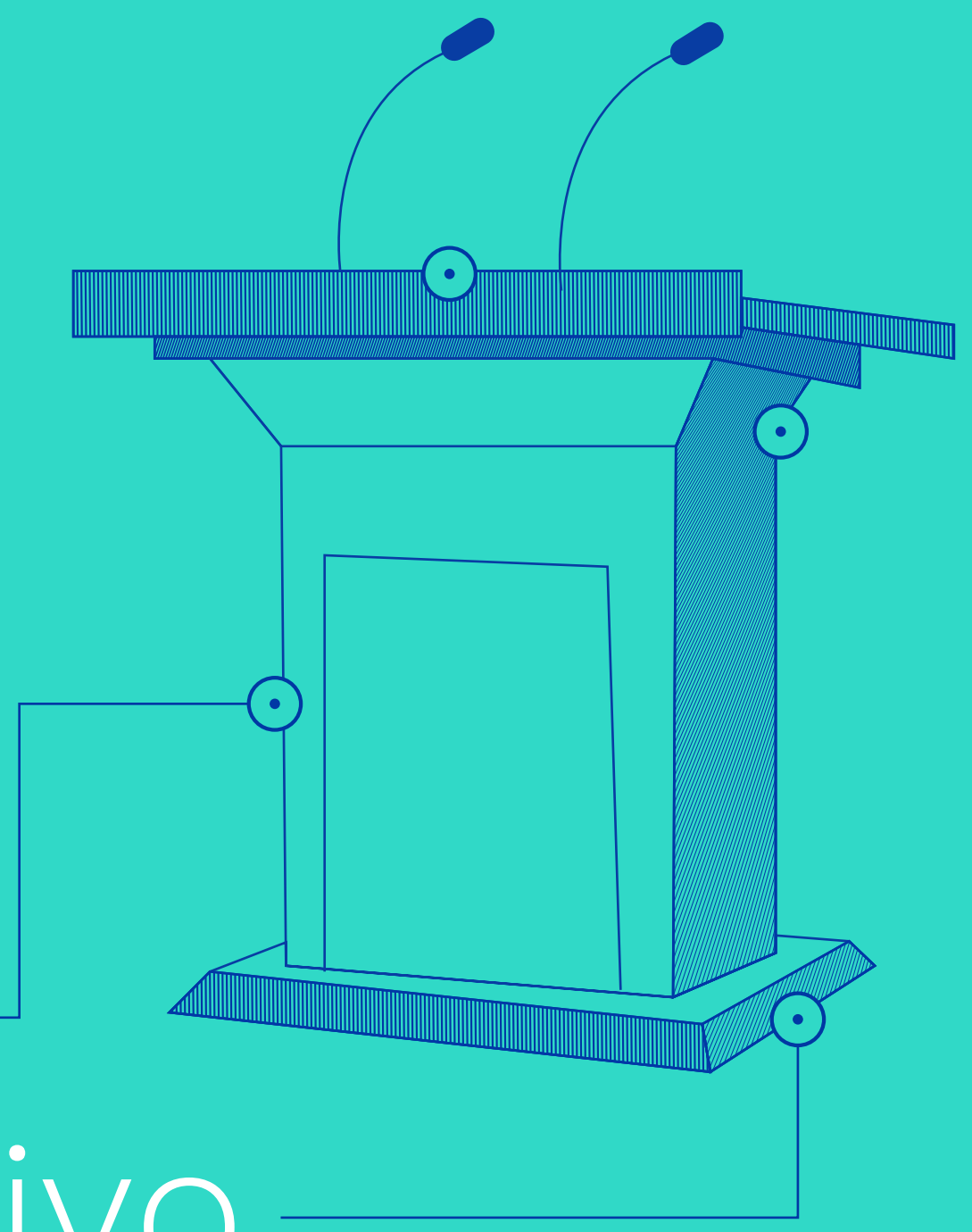

Carta del Rector y Presidente Ejecutivo

Es un gusto compartir este informe correspondiente a las actividades del 2023 del Instituto Tecnológico y de Estudios Superiores de Monterrey (ITESM), Enseñanza e Investigación Superior A. C. (EISAC) y Fundación Santos y de la Garza Evia (FSGE).

2023 fue un año memorable por los logros y avances de nuestra institución, caracterizado por las celebraciones del **80 aniversario** de nuestra fundación y **la sucesión de nuestro Presidente del Consejo Directivo**.

En febrero, en el marco de la Asamblea Anual, **José Antonio Fernández Carbajal**, quien estuvo al frente **11 años**, y seguirá acompañándonos como miembro de dicho órgano de gobierno, culminó su periodo como Presidente. Agradecemos su liderazgo, que deja un gran legado, destacando la institucionalización de los órganos de gobierno, un modelo educativo innovador, distritotec, el impulso a una cultura de generosidad y el Programa Líderes del Mañana, por mencionar solo algunos logros.

Dimos la bienvenida a **Ricardo Ernesto Saldívar Escajadillo** como **el quinto Presidente del Consejo Directivo** del Tecnológico de Monterrey, quien ha desempeñado roles como Presidente y consejero en distintos órganos de gobierno de la institución durante **10 años** y cuya trayectoria sobresaliente y dedicación prometen seguir guiándonos para continuar construyendo legados que trascienden. 2023 ha sido clave para avanzar en nuestro camino hacia el 2025. Graduamos a la **primera generación de Tec21**. Tuvimos **el número de graduados más grande de nuestra historia**, con más de 25 mil nuevos egresados de profesional, posgrado y preparatoria.

Fortalecimos el talento de la facultad. De los más de 2 mil docentes de tiempo completo de profesional y posgrado, el 62% cuenta con doctorado; el 19% cursó su posgrado en universidades extranjeras que están dentro de las mejores 200 del mundo, y el 13% es de procedencia extranjera. En nuestro programa **Facultad de Excelencia** se integraron 10 nuevos docentes, alcanzando ya la cifra de 26 totales.

Nuestros **tres institutos de investigación** continúan dando sus primeros pasos en la ruta hacia una investigación asociada a causas de alto impacto. En este sentido, iniciamos la evolución de la vivencia de **distritotec hacia un polo de innovación y emprendimiento**, con eventos y actividades donde se dieron cita líderes y emprendedores de distintos sectores para conectar sobre las soluciones a los retos de la actualidad.

Fuimos sede de eventos internacionales como **The Times Higher Education Latin American Summit** y **The Worldwide Universities Network Annual General Meeting**, que en conjunto atrajeron a +300 líderes académicos de los cinco continentes, entre ellos más de 25 rectores de las mejores universidades de del mundo.

En **Tecmilenio** hemos superado los **62 mil estudiantes** en educación formal, la cifra más alta en la historia, y contamos con una comunidad de 154 mil egresados.

En **Tecsalud**, reafirmamos nuestro **posicionamiento en diversos rankings** de hospitales, como el de **América Economía “Los mejores hospitales privados de América Latina”** donde el **Hospital Zambrano Hellion** se posicionó **#2 en México** y el **San José #3**.

Gracias a la **generosidad** de nuestros donantes, tuvimos récord de donativos para alcanzar nuestras metas. Destacan Fundación FEMSA, FRISA y SESAJAL entre otros, así como tres generosos donativos de EXATEC para realizar importantes obras de infraestructura académica y de vivencia en Monterrey y Guadalajara.

En el contexto de nuestro **80 aniversario**, nuestras instalaciones se llenaron de alegría y vitalidad con más

de 45 eventos realizados en 25 campus, logrando la participación de más de 170,000 personas entre estudiantes, EXATEC, profesores, colaboradores, consejeros, padres de familia y amigos del Tec.

En septiembre dimos paso a la **novena década** del Tecnológico de Monterrey, en el contexto de un mundo en constante evolución, en el que se vislumbra un **cambio de era**, marcado por la transformación digital, particularmente con la irrupción de la Inteligencia Artificial, el cambio climático, aspectos geopolíticos, la evolución demográfica, la reactivación de la era espacial y la genómica, por mencionar solo algunos.

En un mundo en el que el mañana es un desafío y a la vez una promesa, iniciamos un proceso para definir lo que será nuestra ruta hacia el 2030. Imaginándonos cómo serán nuestras y nuestros nuevos estudiantes en el futuro, pero con la certeza de que, como en 80 años, gracias a la **dedicación y entrega de docentes, colaboradores y consejeros**, el Tecnológico de Monterrey continuará su constante búsqueda de la excelencia, que nos compromete a construir legados que trascienden, legados que transformen personas, personas que contribuyan a tener un mejor país y una mejor sociedad global.

David Garza Salaza

Rector y Presidente Ejecutivo del Tecnológico de Monterrey





80 aniversario



80 años de liderazgo

Hechos que han marcado el liderazgo del Tec en 80 años

+ Tec en Cifras

1943-1953

Primera Década – Fundación

- Sentando las bases

1943

Fundación con 350 estudiantes, carreras de Negocios e Ingeniería, Preparatoria y Formación Integral. Características únicas en México: profesores de tiempo completo, periodos académicos semestrales

1947

Campus Monterrey, primer campus universitario de México

1950

Acreditación de *Southern Association of Colleges and Schools* (hoy SACSCOC), primera universidad acreditada fuera de EUA



1953-1963

Segunda Década

- Madurando el proyecto

1954

Nace la Biblioteca Cervantina

1958

Ingresa a Asociación Nacional de Universidades e Instituciones de Educación Superior (ANUIES)

1961

Inician maestrías
Primera reunión formal de EXATEC



1963-1973

Tercera Década

- Incursionando en computación

1967

Guaymas, primera incursión fuera de Monterrey

1968

Inician doctorados

1969

Nacen escuelas prácticas: inmersión de estudiantes en empresas

Llega primera computadora y 6 años después se lanza primera carrera en Computación en México



1973-1983

Cuarta Década

- Expansión geográfica e incursión en salud
- Se abren 18 Campus, 2 Escuelas y 2 PrepaTec

1978

Nace Escuela de Medicina, y Hospital San José pasa a ser parte del Tec

1978

Primer Universidad en América Latina en redactar Títulos Profesionales de mujeres en femenino



80 años de liderazgo

Hechos que han marcado el liderazgo del Tec en 80 años

Si quieres conocer más a detalle la historia del Tecnológico de Monterrey por décadas consultala aquí:



También puedes acceder al video de las 8 décadas del Tec en el siguiente QR:



1983-1993

Quinta Década

- Desarrollo de profesores y posgrados Educación vía satélite
- Internet

1983

Steve Jobs entrega reconocimiento al Tec en Cupertino por uso de computadoras personales

1985

Impulso a profesores para obtener posgrado

1988

Primera conexión a Internet en América Latina

1989

Feria Internacional del Libro Monterrey



1993-2003

Sexta Década

- Potenciando educación a distancia
- Rediseño de práctica docente
- Incursión en Administración Pública
- Tecmilenio

1994

Primer foro de candidatos a la presidencia de México realizado por estudiantes de una universidad

1996

Se lanza Universidad Virtual: educación a distancia

2002

Nace Universidad Tecmilenio



2003-2013

Séptima Década

- Internacionalización, Investigación, Ecosistema y emprendimiento
- Creación Escuela de Gobierno y Transformación Pública y TecSalud
- Expansión Tecmilenio

2005

Prepanet, bachillerato en línea de bajo costo

2007

Impulso a internacionalización genera: 48% de egresados con experiencia internacional (En 1997 era menos del 17%).

2012

Nace TecSalud con inauguración de Hospital Zambrano Hellion



2013-2023

Octava Década

- Innovando en el modelo educativo, selectividad, transformación de entornos y movilidad social

2014

Programa de becas del 100% Líderes del Mañana

2014

Se lanza distritotec comunidad donde se impulsa la transformación urbana, la calidad de vida y la innovación

2019

Se lanza Modelo Tec21 para todas las carreras en todos los campus

2020

Liderazgo de TecSalud, Tec de Monterrey y Tecmilenio en pandemia

2017 - 2023

Profesor holograma, realidad virtual, metaverso, TecGPT



80 Aniversario del Tecnológico de Monterrey

El año 2023 marcó un hito significativo para el Tecnológico de Monterrey al celebrar su 80 aniversario, una ocasión que trascendió fronteras y dejó una huella en la historia de la institución.

- Más de 45 eventos con impacto a nivel local, nacional e internacional.
- Participación de más de 170,000 asistentes presenciales y virtuales.
- Impacto positivo en más de 41,000 EXATEC.
- Cobertura mediática con más de 2,700 notas en medios nacionales e internacionales.

EVENTOS DESTACADOS

Este 80 aniversario se rige como un testimonio del compromiso continuo del Tecnológico de Monterrey con la excelencia académica, la innovación y la formación integral de profesionales que contribuyen positivamente a la sociedad. Un hito que nos impulsa a mirar hacia el futuro con renovado vigor y dedicación.

● Inspirar para Transformar

Ciclo de charlas y conferencias para la reflexión y la innovación. Contó con la participación de 10 conferencistas, entre ellos Paola Anotnelli, Tawakkol Karman, Enrique Krauze, etc. Se tuvo una audiencia de más de 8,700 asistentes presenciales y más de 6,200 asistentes virtuales.



● Concierto Ensamble "Legacy" EXATEC

Honró la tradición musical de la institución, fomentó la unión y el espíritu de comunidad entre las y los EXATEC, estudiantes, profesores, colaboradores y la sociedad en general, celebrando así los legados artísticos y culturales del Tecnológico de Monterrey. Contó con la participación de 53 cantantes, 17 músicos y 22 *staff*, todos EXATEC. Y asistieron +3,200 personas



● Regresa la Sociedad Artística del Tecnológico

La Sociedad Artística regresó con fuerza, presentando a destacados artistas como la Mezzosoprano Isabel Leonard, María Pagés de Sheherezade, Cuarteto de Kronos y la Ópera Don Giovanni. Este retorno resaltó la riqueza cultural y artística de la comunidad con +2,700 asistentes.

● Cuando el hilo se hace red: memoria viva de las mujeres en el Tec

Se honró y visibilizó el legado de las mujeres con una visión de perspectiva de género que mostró cómo la memoria es un hilado de recuerdos, de acciones y de esperanzas que forman nuestra comunidad universitaria. Exposición presente en 4 campus (Monterrey, Querétaro, CDMX y Guadalajara). Con la participación de +600 participantes.



● Celebración estudiantil

En colaboración con la FETEC y el comité organizador del aniversario, celebramos el famoso evento anual del Tec, diseñado por y para los estudiantes. Más de 50,000 asistentes, incluyendo estudiantes y colaboradores, disfrutaron de las actividades. Destacó la participación de más de 50 estudiantes en el evento.

● Ceremonia 80

Recorrimos décadas, reflexionando sobre nuestro pasado y logros como fuente de inspiración para construir legados duraderos. La historia de Don Eugenio Garza Sada resaltó la importancia de creer en la educación y el sueño de un México mejor. Este evento marcó el inicio de nuestro 80 aniversario con más de 1,600 asistentes presenciales, 2,400 virtuales, la participación de 30 estudiantes y más de 11,300 visitas.



80 Aniversario del Tecnológico de Monterrey

+ 80 aniversario

● **DÍA UNO:**
Una noble e histórica decisión
 El evento "Día Uno" nos llevó de vuelta al inicio del Tec en 1943. Con la develación de una placa y discursos, honramos a nuestros fundadores. La obra musical, protagonizada por 7 estudiantes y 3 colaboradores, destacó en este evento que reunió a más de 1,400 asistentes, celebrando los valores esenciales del Tec de Monterrey en sus 80 años de historia.



● **FESTUM**
 FESTUM, el evento emblemático del 80 aniversario del Tecnológico de Monterrey, celebró la trascendencia de nuestra institución. La comunidad Tec, compuesta por estudiantes, colaboradores, EXATEC, se unió para destacar 80 años de historia, el mural, la multiculturalidad y valores fundamentales. Más de 30,000 asistentes presenciales y virtuales y 1,250 estudiantes representando 29 campus y PrepaTec.



● **Eventos deportivos**
 El *Mexican College Football Showcase*, respaldado por Houston Texans, la NFL, CEMEX y Banorte, destacó el fútbol americano estudiantil y promovió el deporte, brindando visibilidad a los equipos del Tec y rivales de la ONEFA. Además, la Carrera "Think Feel Run" de 5 y 10 K, celebrada en varios campus, congregó a más de 2,000 participantes en Monterrey, proporcionando un espacio de armonía y convivencia en la celebración del 80 aniversario.



● **Reconocimiento Dejando Huella**
 Evento de reconocimiento que la comunidad EXATEC y el Tecnológico de Monterrey extienden a más de 900 profesoras y profesores que gracias a su empatía y conocimiento han impactado la vida, formación académica y profesional de manera trascendente en nuestras y nuestros estudiantes.

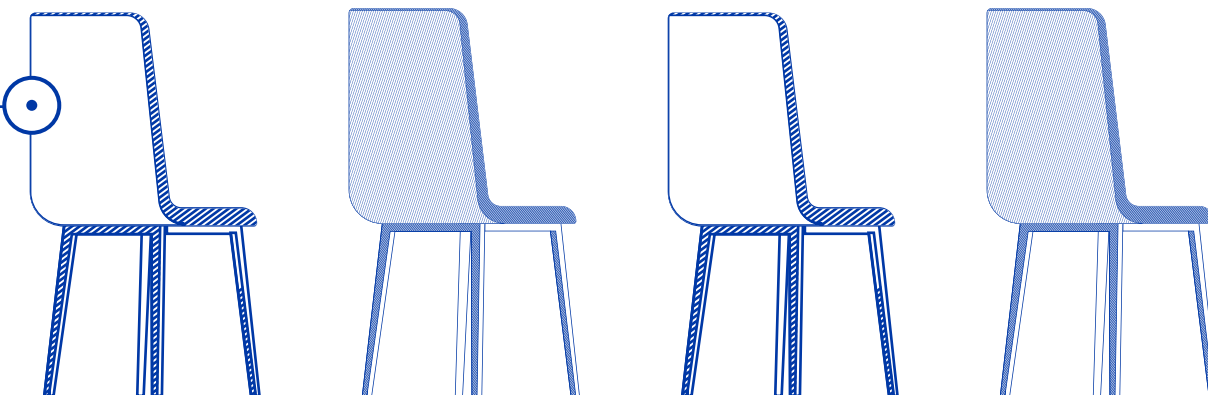

● **Esculturas a la y el profesor inspirador**
 Se develaron las primeras 6 estatuas para honrar a las y los profesores que han inspirado e impactado a las y los estudiantes del Tec de Monterrey.

● **Además, se vivieron otros eventos como:**
 El Congreso de Investigación, Congreso de Innovación Educativa, Feria Internacional del Libro, Vibrart y las Graduaciones, entre otros, continuaron enriqueciendo la vida académica y cultural del Tec.

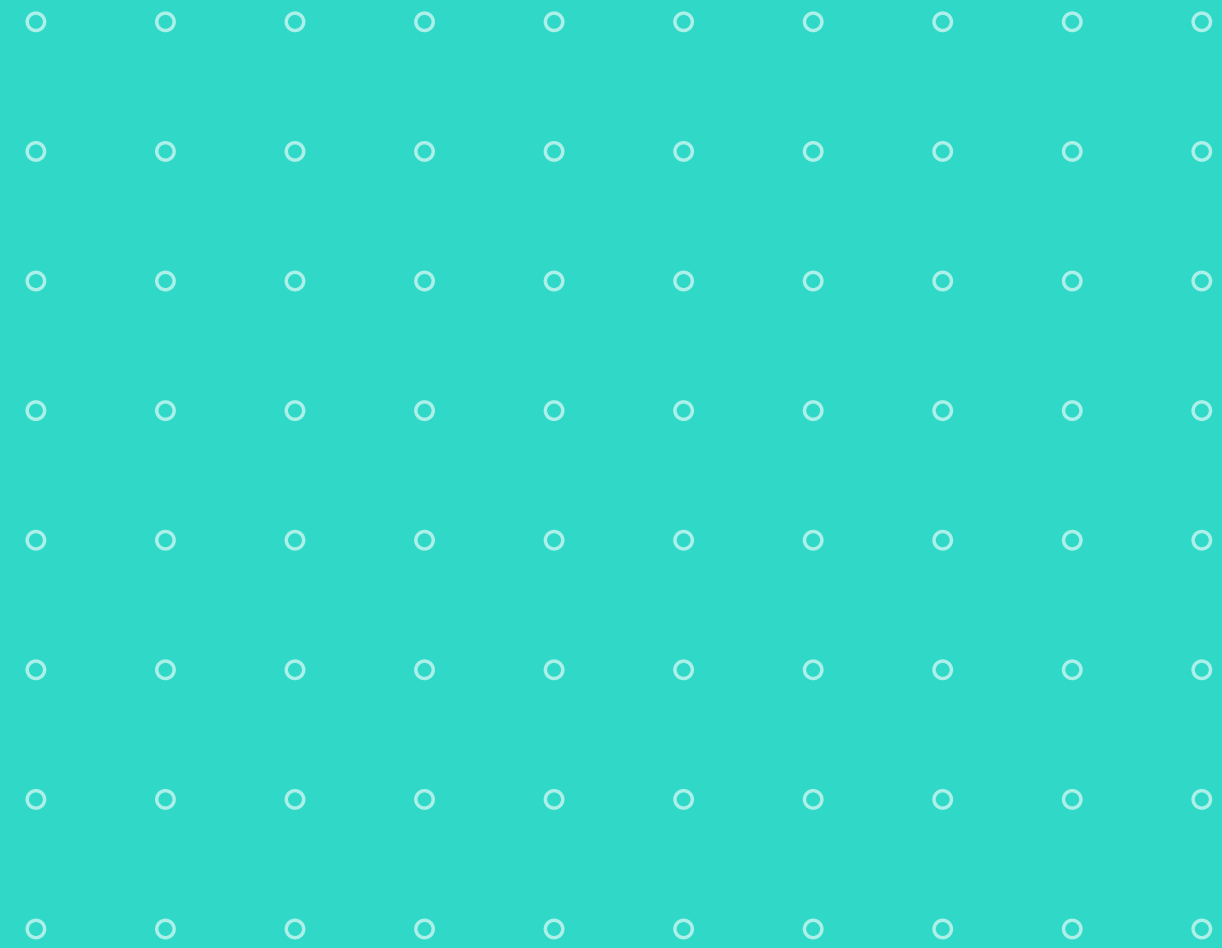

Tec en cifras

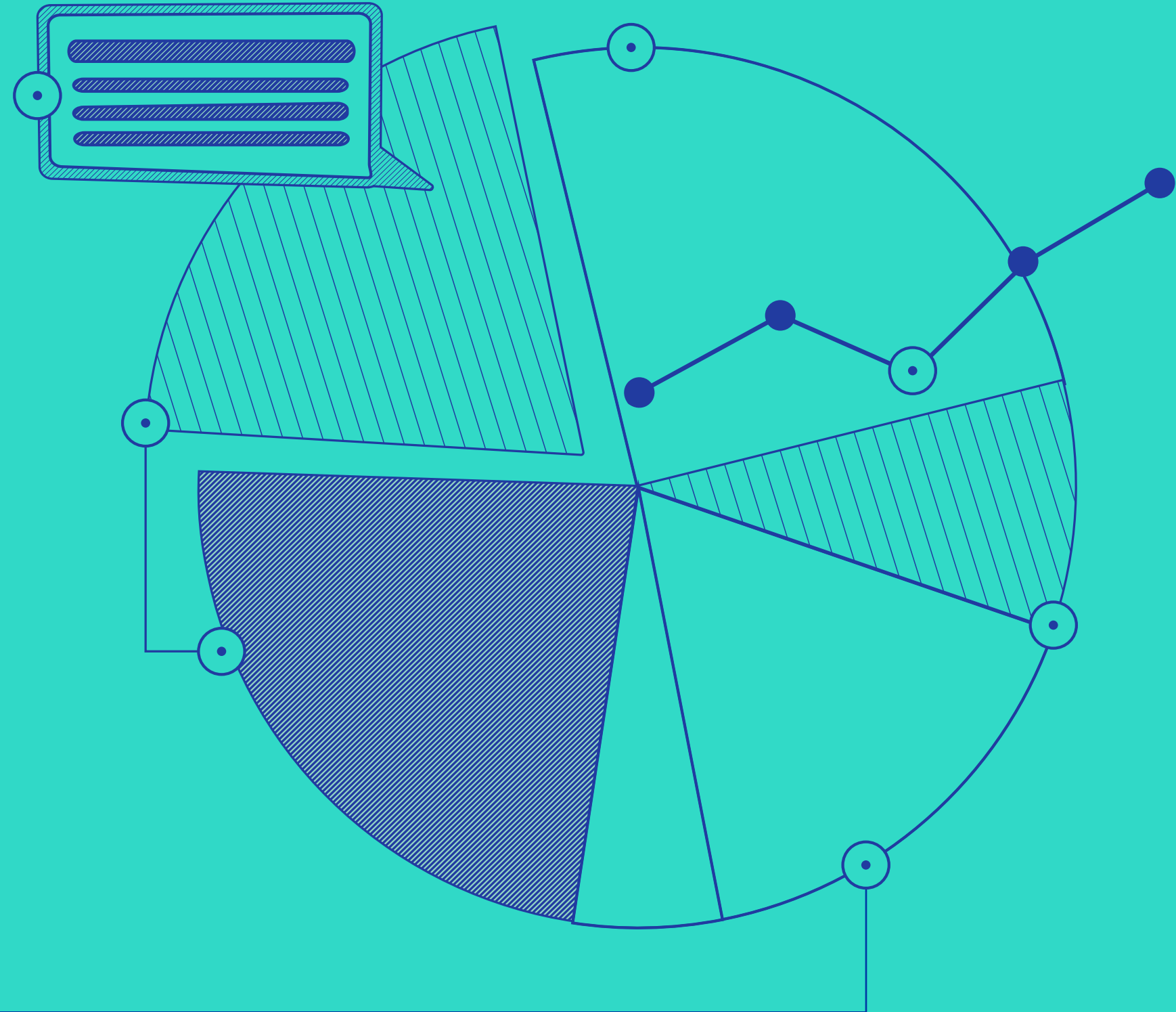

Tec en cifras

El Tecnológico de Monterrey es un sistema universitario multicampus privado y sin fines de lucro. Está formado por tres instituciones: Tecnológico de Monterrey, Tecmilenio y TecSalud. Fue fundado en 1943 por un grupo de empresarios mexicanos liderados por Eugenio Garza Sada.

TEC DE MONTERREY

Tec de Monterrey es un sistema universitario multicampus, privado y sin fines de lucro que destaca por su excelencia académica, innovación educativa, emprendimiento e internacionalización, así como por su vinculación con la industria y empleadores, además de su orientación a la acción, lo que ha llevado a la institución a ser líder entre las universidades privadas del país.

Tiene presencia en 32 municipios en 20 estados del país; una matrícula de más de 89 mil estudiantes de nivel preparatoria, profesional y posgrado, y más de 11 mil profesores. La Institución está acreditada por la *Commission on Colleges of the Southern Association of Colleges and Schools (SACSCOC)* desde 1950.

Pertenece a diversas redes de prestigio internacional como la *Association of Pacific Ri Universities (APRU)*, *Universitas 21 (U21)* y *The Worldwide Universities Network (WUN)*, entre otras.



TECMILENIO

Fundado en 2002, Tecmilenio tiene presencia en 27 ciudades alrededor de México y más de 62 mil estudiantes cursando programas de educación formal, además de un *Skilling Center* que ofrece educación continua a más de 52 mil aprendedores. Se enfoca en el bienestar integral y ofrece una educación de alta calidad, diseñada para que sus estudiantes alcancen sus metas y descubran su Propósito de Vida. El plan de estudios está cocreado con empresas y expertos, con el objetivo de que nuestros estudiantes adquieran habilidades técnicas y humanas, que repercute en una alta empleabilidad. Cuenta con más de 167 mil egresados a la fecha.

TECSALUD

TecSalud es nuestro Sistema Académico de Salud que integra innovadores servicios clínicos, educativos y de investigación. Está conformado por: dos Centros Médicos-Académicos –el Hospital San José y el Hospital Zambrano Hellion–, los Institutos de Especialidad y la Fundación TecSalud. En los Centros Médicos Académicos de TecSalud es donde las y los estudiantes de la Escuela de Medicina y Ciencias de la Salud del Tec de Monterrey realizan actividades clínicas y de formación.

TEC DE MONTERREY

Estudiantes



Profesores

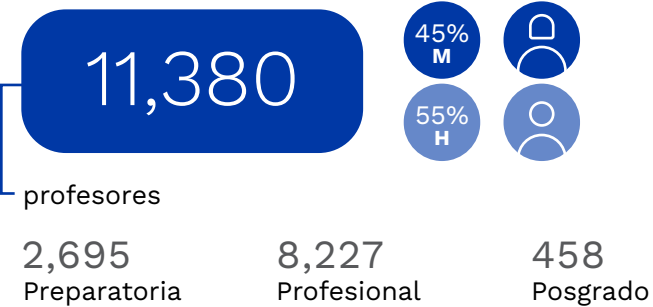

Colaboradores

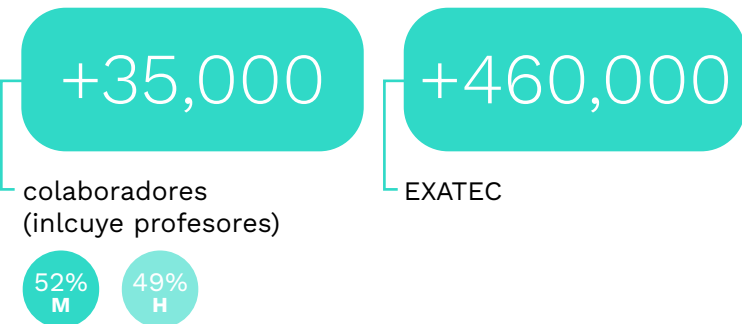

Presencia en **32 municipios** en 20 estados

Programas Académicos:

- 44 carreras profesionales
- 38 maestrías
- 11 doctorados
- 5 especialidades
- 17 especialidades médicas
- 3 programas de bachillerato

Escuelas nacionales de profesional y posgrado

- Arquitectura, Arte y Diseño
- Ingeniería y Ciencias
- Medicina y Ciencias de la Salud
- Ciencias Sociales y Gobierno
- Humanidades y Educación
- Negocios

ATRACCIÓN DE TALENTO ESTUDIANTIL

Nuevos ingresos en Profesional

En el semestre agosto-diciembre 2023 ingresó una nueva generación de

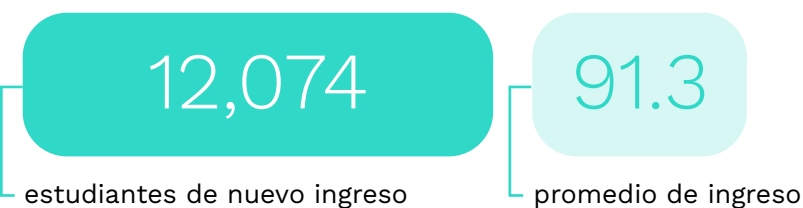

Provenientes de:

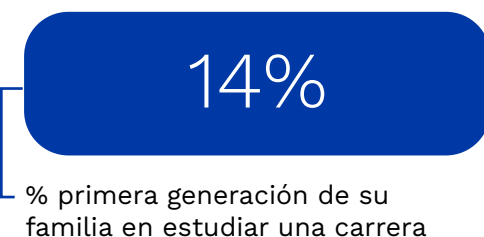
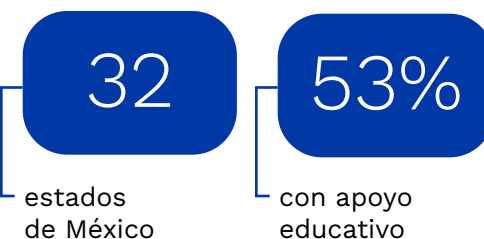
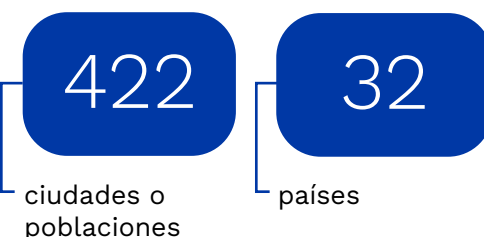

En cuanto a formación, tienen diferentes experiencias previas representadas en porcentajes:

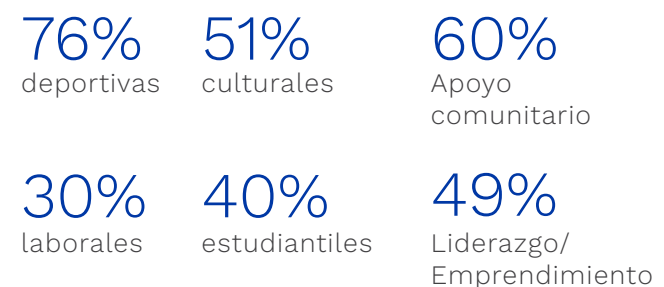

La distribución del ingreso de la comunidad por área es de:

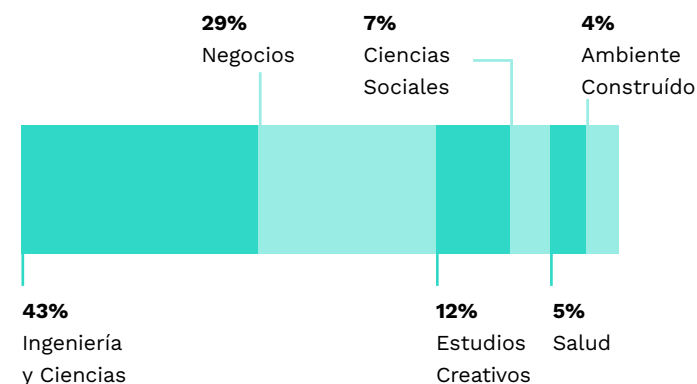

Nuevos ingresos en PrepaTec

En el semestre agosto-diciembre 2023 se recibieron a:



La distribución del ingreso de la comunidad por área es de:

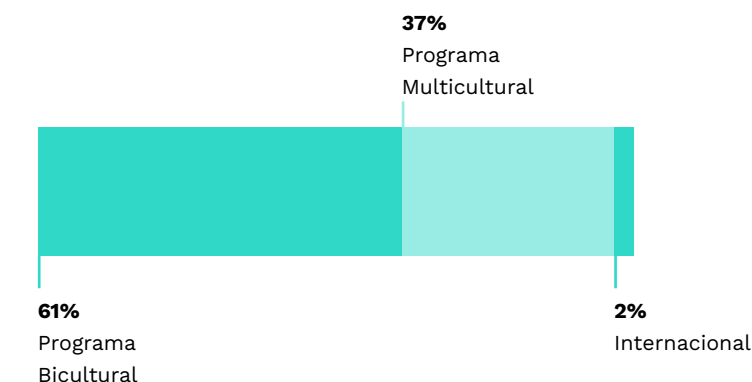

Nuevos ingresos en Posgrados



LÍDERES DEL MAÑANA



10a Generación de Líderes del Mañana

NUESTRA COMUNIDAD ESTUDIANTIL

Profesional

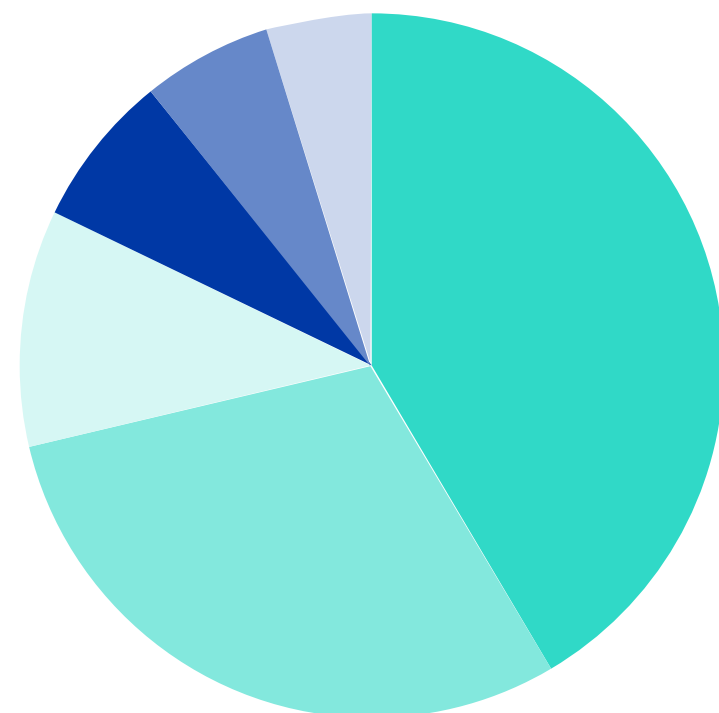

54,762

estudiantes profesional

48%
apoyo
educativo

34%
estudiantes
provenientes
de otro estado

1,550
alumnos
internacionales
temporales

Posgrado

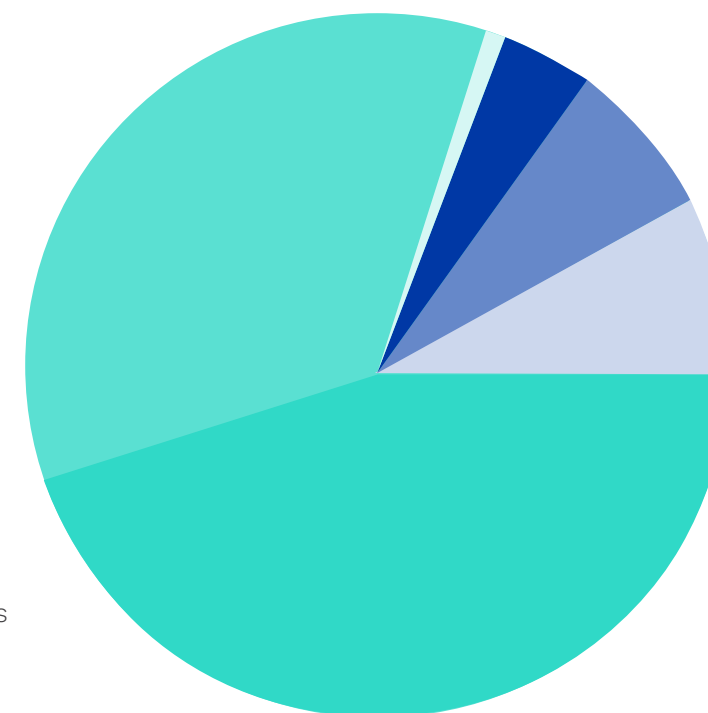

6,992

estudiantes posgrado

93%
apoyo
educativo

24%
fuera del estado

FACULTAD INSPIRADORA

8,685

profesores impartieron clases en los niveles de profesional y posgrado

24% profesores de tiempo completo

61% de los profesores de tiempo completo tienen doctorado

41% profesores de tiempo completo son egresados de universidades extranjeras

19% son egresados de universidades extranjeras Top 200 (Se consideran los rankings QS, THE y ARWU de universidades extranjeras)

13% son extranjeros

41% cuenta con posgrado en el extranjero

66%

de los profesores con 9 o 10 en la Evaluación de Estudiantes

(Considera profesores de tiempo completo impartiendo Tec21 del periodo 22-23)

45,634

grupos de clase de profesional y posgrado

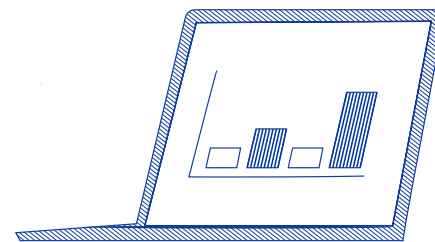

INVESTIGACIÓN

Talento dedicado a la investigación

721

profesores miembros del Sistema Nacional de Investigadores (SNI)

103

proyectos de investigación y desarrollo financiados con fondos externos

4

empresas de base tecnológica creadas en el Tec con vinculación: *spinoffs*, *codesarrollos/equity*
* Lanzamiento del nuevo CoreLab de Manufactura Aditiva
* Lanzamiento del Centro de la Primera Infancia

9,328

publicaciones en Scopus* (*índice internacional de revistas científicas) en el quinquenio

49%

publicaciones con colaboración internacional

343

profesores participaron en el Modelo Profesor Investigador

EDUCACIÓN CONTINUA

158,044 -

participantes en los programas de Educación Continua en México y América Latina

+2,220 -

socios Formadores, aliados en la formación académica de nuestros estudiantes Tec21

GENEROSIDAD

660

millones de pesos en donativos

76

millones de pesos de otros esfuerzos

EXATEC

460,293

de los cuales 359,589 son egresados y egresadas de profesional y posgrado

39

Asociaciones activas de EXATEC en México

19

Asociaciones EXATEC activas en el extranjero

Resultados de estudios de seguimiento a egresados

85%

Tasa de empleo a 3 meses de graduarse

97%

Tasa de empleo desde los 5 hasta los 25 años de graduados

RANKINGS

QS World University Rankings 2024

 **#184**
a nivel mundial

 **#29**
Universidades privadas

 **#1**
En México privadas

 **#2**
En México privadas y públicas

Times Higher Education Latin America University Rankings 2023

 **#4**
En Latinoamérica

 **#1**
En México

Times Higher Education Impact Rankings 2023

Mide de forma global el impacto positivo que las universidades están realizando en el mundo para contribuir a los Objetivos de Desarrollo Sostenible

 **#2**
En Latinoamérica

 **#2**
En México

 **#92**
en el mundo

Ranking The Princeton Review: Top Undergraduate Schools for Entrepreneurship Rankings 2024 & Entrepreneur Magazine

 **#6** de 50 universidades publicadas

Global Employability University Ranking and Survey (GEURS) 2023-2024

 **#81**
a nivel mundial

 **#1**
En Latinoamérica

 **#1**
En México

única universidad de LATAM en el Top 100

TECSALUD

103,348 pacientes atendidos en los Centros Médicos Académicos

14,024 pacientes hospitalizados

27,245 personas beneficiadas por la Fundación TecSalud

89,324 pacientes atendidos con servicios ambulatorios

226,593 consultas ofrecidas a través de los Institutos de Salud

INTERNACIONALIZACIÓN

49% egresados con experiencia internacional durante sus estudios

4,558 alumnos de Prepa vivieron una experiencia internacional en formato presencial

6,459 alumnos de Profesional vivieron una experiencia internacional en formato presencial

168 Profesores Internacionales en línea

+4,000 estudiantes internacionales en el Tec de los cuales 2,150 estudian una carrera completa (*degree seeking*) en profesional

TECMILENIO

91% estudiantes con empleo al día de graduación

62,536 estudiantes inscritos en los programas de preparatoria, profesional y posgrado

11,633 estudiantes Online

84% estudiantes con apoyo educativo o beca

Estrategia

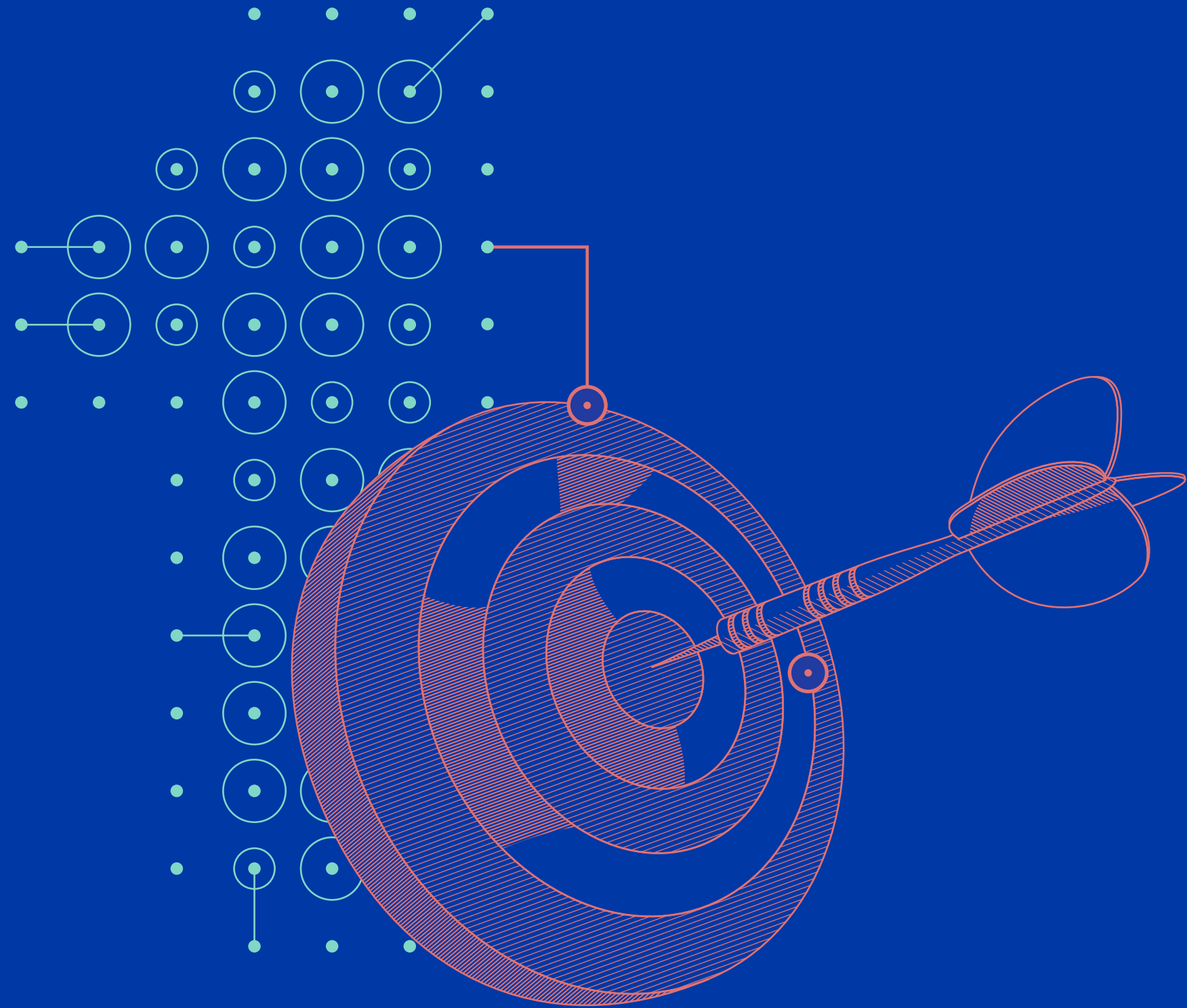

Nuestra guía hacia el futuro

EVOLUCIÓN DEL PLAN 2025

En 2023 continuamos avanzando en la consolidación de nuestro plan estratégico. Este año, reconocemos los importantes avances que cada una de las iniciativas, que conforman nuestro plan, han alcanzado alineados a nuestra visión y a los logros definidos para cada una de ellas.



A inicios del 2023, se acordó dar seguimiento a los proyectos que componen a las iniciativas en tres bloques: Transformacionales, en Consolidación y Prioritarios Funcionales.

PROYECTOS TRANSFORMACIONALES

Facultad de Excelencia

La Facultad de Excelencia busca atraer a profesoras y profesores líderes globales en sus disciplinas cuyo legado sea fortalecer el prestigio internacional del Tec a través del impacto en nuestros y nuestras estudiantes, docentes, programas y en la sociedad.

Este año se han sumado a la Facultad de Excelencia: **2 profesoras y 8 profesores líderes internacionales** para las escuelas y los institutos.

Su *expertise* es en disciplinas relacionadas con comportamiento organizacional, equidad de género, liderazgo público, prospectiva participativa, biomateriales inteligentes, biología molecular y manufactura avanzada, entre otras.

Al 2023 son **26 docentes** los que conforman la Facultad de Excelencia.

Para conocer más detalle de esta iniciativa consulta la página No. 32

Investigación aplicada: Institutos de Investigación Interdisciplinaria

Resaltan algunos logros y avances en varios frentes: Podrás encontrar más detalle en la sección de Investigación (Pág. 86)

Congreso sobre obesidad

Se llevó a cabo el segundo Congreso Internacional del Instituto de Investigación sobre Obesidad (IOR) que busca soluciones a esta problemática nacional.

Alianzas

El Instituto de Materiales Avanzados para la Manufactura Sostenible (IAMSM) estableció **acuerdos para el desarrollo de investigación conjunta con MIT (EE.UU.), UofA (Canadá), NTU (Singapur), SwRI (EE.UU.)**. Se fortaleció la cooperación con los tres consorcios de investigación, innovación, transferencia tecnológica y emprendimiento, mismos que continuaron operando para impulsar el desarrollo científico-tecnológico en el país.

Se firmó un convenio de **colaboración con Regeneron Genetics Center para impulsar el proyecto oriGen** que busca ampliar la comprensión de la identidad genética mexicana para acelerar los avances en salud.

Ecosistemas y Emprendimientos de base científico y tecnológico

Se formalizó la creación de 8 empresas de base científico-tecnológica con vínculos al Tec de Monterrey.

MIT REAP Focus México logró la implementación de estrategias en CDMX, Guadalajara, Chihuahua, Guanajuato y Querétaro.

Venture Café

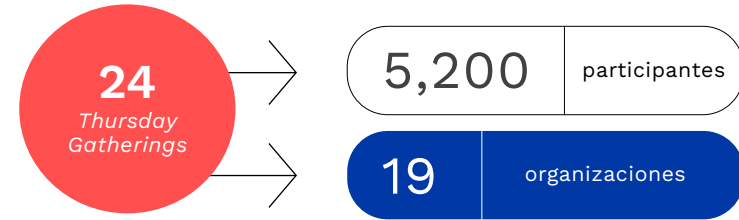

Venture Café continuó su consolidación como un espacio abierto para los actores del ecosistema de innovación y emprendimiento de Monterrey.

The Next Decade: Water Disruption

Además, se llevó a cabo la primera edición de **The Next Decade: Water Disruption**, espacio en el que líderes de sectores públicos y privados se reunieron para dialogar sobre soluciones para el futuro del agua en nuestro país.

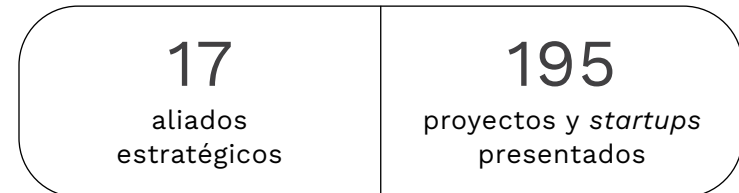

Plataformas de conexión aprendizaje y creación

Atracción de **27,000 usuarios registrados** en **5 plataformas** que brindan experiencias diferenciadas, todas ellas con una sólida estrategia de análisis de datos para la detección y creación de nuevos modelos de valor.

Para conocer más detalle de este proyecto consulta la página No. 76

Evolución de Educación Continua

Consolidamos el ecosistema de aprendizaje **The Learning Gate**, un ecosistema de aprendizaje innovador y de alto impacto para el desarrollo de líderes con alto potencial. El ecosistema ofrece una experiencia de aprendizaje integral a través de **+278 competencias y subcompetencias**, personalizables y bajo demanda, con acompañamiento **para potenciar el alcance de metas de nuestros “game changers & learners”**.

Además, expandimos nuestras operaciones a Brasil, Chile, Costa Rica, El Salvador y República Dominicana.

Actualmente, el 16% de los proyectos de Educación Continua son para organizaciones fuera de México.

Para conocer más detalle de consulta la sección de Educación Continua (página No. 59)

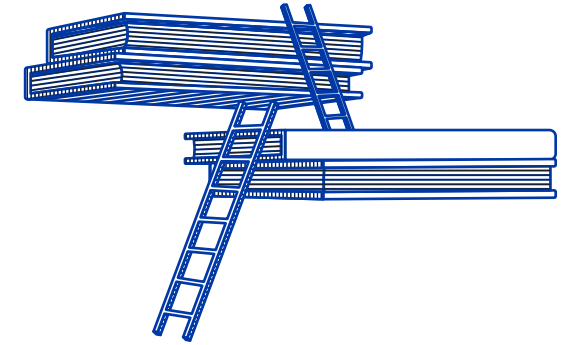

PROYECTOS EN CONSOLIDACIÓN

Consolidación del Modelo Educativo Tec21

Se implementaron exitosamente las unidades de formación de octavo semestre, en donde destacan bloques multidisciplinares (unidades de formación en donde se soluciona un reto en colaboración con estudiantes y docentes de diferentes disciplinas).

Inició el diseño de la actualización de **planes de estudio 2026** con más de 200 docentes.



Se entregaron 33,713 credenciales de competencias disciplinares (credenciales curriculares digitales que certifican las competencias y habilidades prácticas que adquirieron los egresados en su formación) a **6,589 egresados y egresadas de la primera generación de planes 2019.**



Para conocer más detalle de consulta la sección de Modelo Educativo Tec21 (página No. 26)

Ruta azul

Asumimos el compromiso de disminuir significativamente el uso de PET y desechables en la institución. Se ha evitado el desecho de **+147,000 botellas de plástico de un solo uso en 8 eventos insignia y/o multicampus de la institución.**

Se realizó la primera medición del Índice de Cultura de Sostenibilidad, instrumento que mide las actitudes, conductas, ideologías y conocimientos de la comunidad Tec.



Con respecto a 2019

En instalaciones del Tec de Monterrey y TecSalud logramos

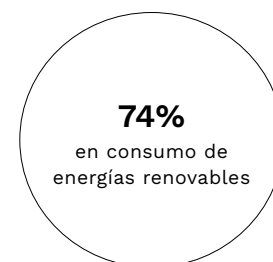

En Tec de Monterrey, TecSalud y Sorteos Tec logramos

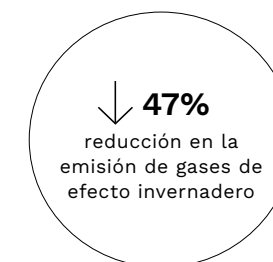

En **THE Impact Ranking 2023**, que evalúa los avances de las universidades en relación con los Objetivos de Desarrollo Sostenible (ODS) de la ONU, el Tec se posiciona:



Para conocer más detalle de la iniciativa consulta la página No. 128

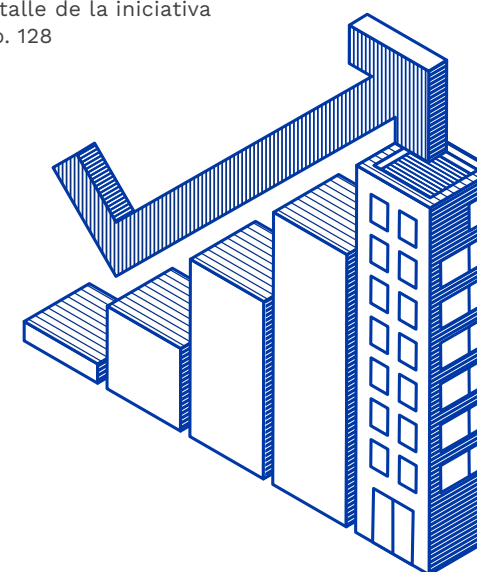

PROYECTOS PRIORITARIOS FUNCIONALES

Atracción de talento estudiantil nacional e internacional

Consistentes con el esfuerzo de internacionalización del Tec de Monterrey, este año registramos la inscripción de

553 estudiantes internacionales de primer ingreso a carrera completa

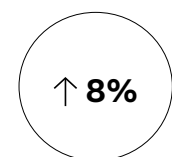

Es el número más alto de estudiantes internacionales de nuevo ingreso a la institución en los últimos 10 años.

Para conocer más detalle de consulta la página No. 35

Bienestar integral

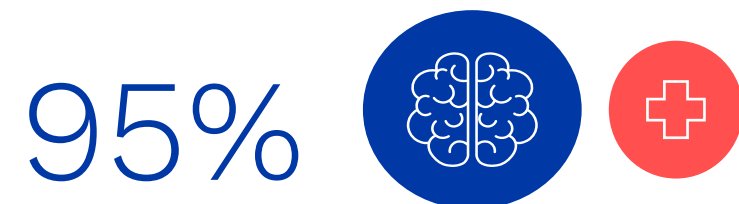

de estudiantes de primer ingreso que llevan materias introductorias cuentan con un índice de bienestar integral personal y junto con sus Mentores Estudiantiles, reflexionaron sobre sus metas y robustecieron su plan de vida para desarrollar su bienestar en distintas dimensiones.

Se acompañó a los estudiantes con alertas del “*Healthy Minds Study*” robusteciendo la atención con la contratación de las figuras nacionales Líder de derivación de alertas para los tres niveles académicos e implementando la nueva estructura de Bienestar Estudiantil en campus cabecera.

Se declararon como campus cardio protegidos a aquellos que cuentan con dispositivos desfibriladores automáticos, teniendo un total de:

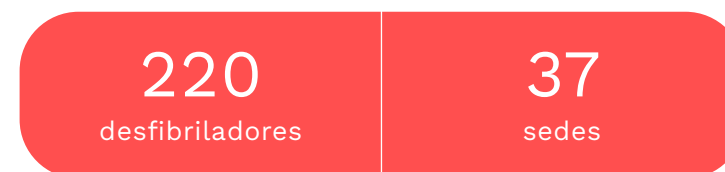

El Tec de Monterrey es la primera universidad de México en contar con este esfuerzo.



Diversidad, equidad, inclusión y pertenencia.

+235

alumnas del Tec y Tecmilenio

19 Campus

participaron en los talleres STEM (*Science, technology, engineering y mathematics*) de Patrones Hermosos y *Woman for the Future*.

Se llevó a cabo el Primer *Summit* de la Red Impulsa “Inspirar, conectar y florecer”, reuniendo a más de 120 líderes mujeres y sus mentores/as. Y otras 51 mujeres líderes, directivas y académicas concluyeron el programa de mentoría grupal *WILL: Women In Learning and Leadership*.

Se logró llegar a la meta que se tenía para el 2025 de contar con 30% de mujeres en posiciones directivas.

Para conocer más detalle de consulta la Sección de Nuestra Organización (página No. 125)

Artes y cultura en el Tec

Durante este año, en el marco del 80 aniversario de la institución, se logró el relanzamiento de la Sociedad Artística del Tecnológico (SAT), iniciativa para promover eventos artísticos de alto nivel.

Fortalecimiento de una cultura de generosidad

Las causas del Tecnológico de Monterrey nos permiten incidir como una plataforma de transformación.

Procuración histórica de:

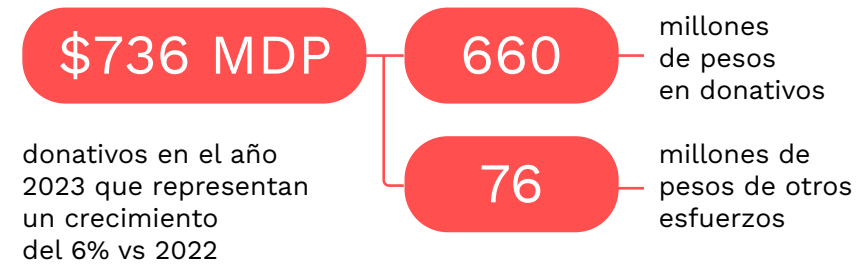

Reafirmamos nuestro compromiso de impulsar la educación a través del talento académico, la investigación, innovación y emprendimiento, y la creación de entornos que propicien experiencias de aprendizaje para impactar positivamente en nuestra comunidad.

Principales logros

+360
becas a perpetuidad otorgadas a Líderes del Mañana

70% de avance de la meta financiera = **\$3,896 MDP** del fondo de Líderes del Mañana.

Donativos históricos para crear en Campus Monterrey el Hub de Innovación y Emprendimiento Eduardo Garza T. y el Centro de Diseño e Ingeniería Carlos Álvarez, y en Campus Guadalajara la Arena Borregos José Luis González Íñigo y un fondo para becas deportivas.

Para conocer más detalle de consulta la página No. 95



Ruta Digital

El Tec de Monterrey, a través de su plataforma TECgpt, se convierte en la primera universidad en LATAM en desarrollar una solución que hace uso del lenguaje natural para consultar bases de conocimiento con información producida por la Institución y con respuestas autogeneradas a través de inteligencia artificial generativa. Esta solución tecnológica estará disponible para el total de colaboradores y colaboradoras, así como estudiantes a través de diversas aplicaciones a inicios del 2024.

Para conocer más detalles de esta iniciativa, consulta la página No. 126

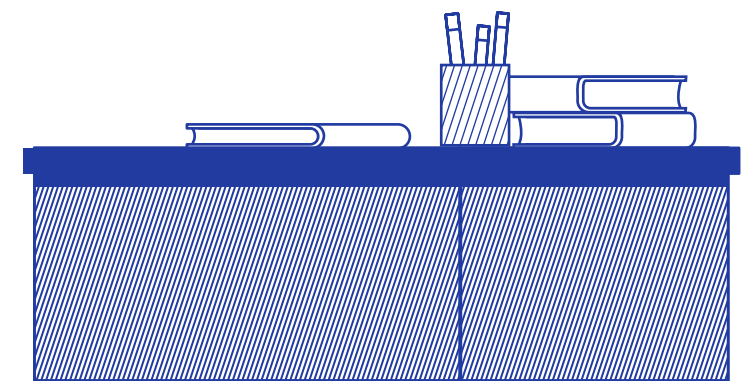

Tecnológico de Monterrey



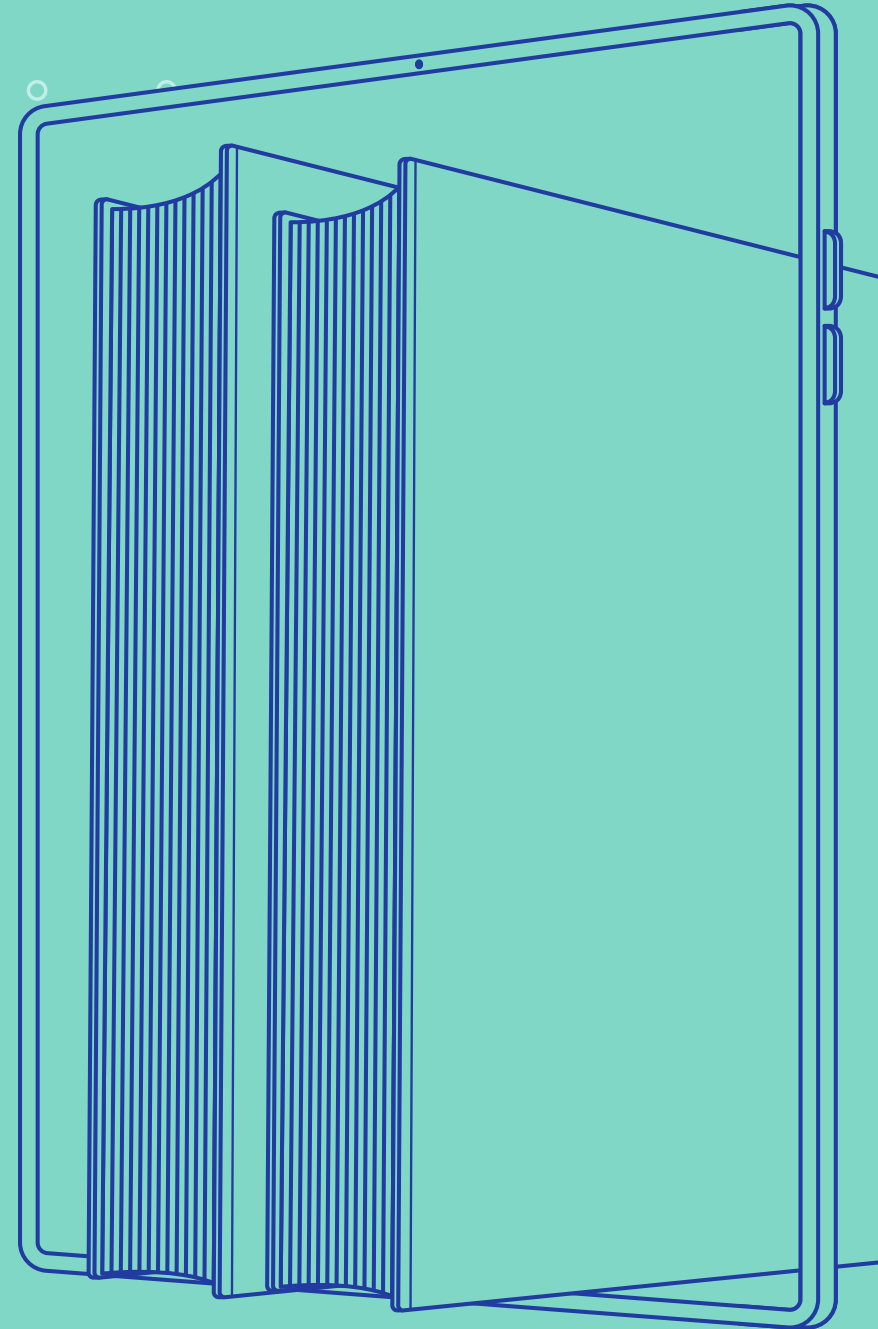

Educación

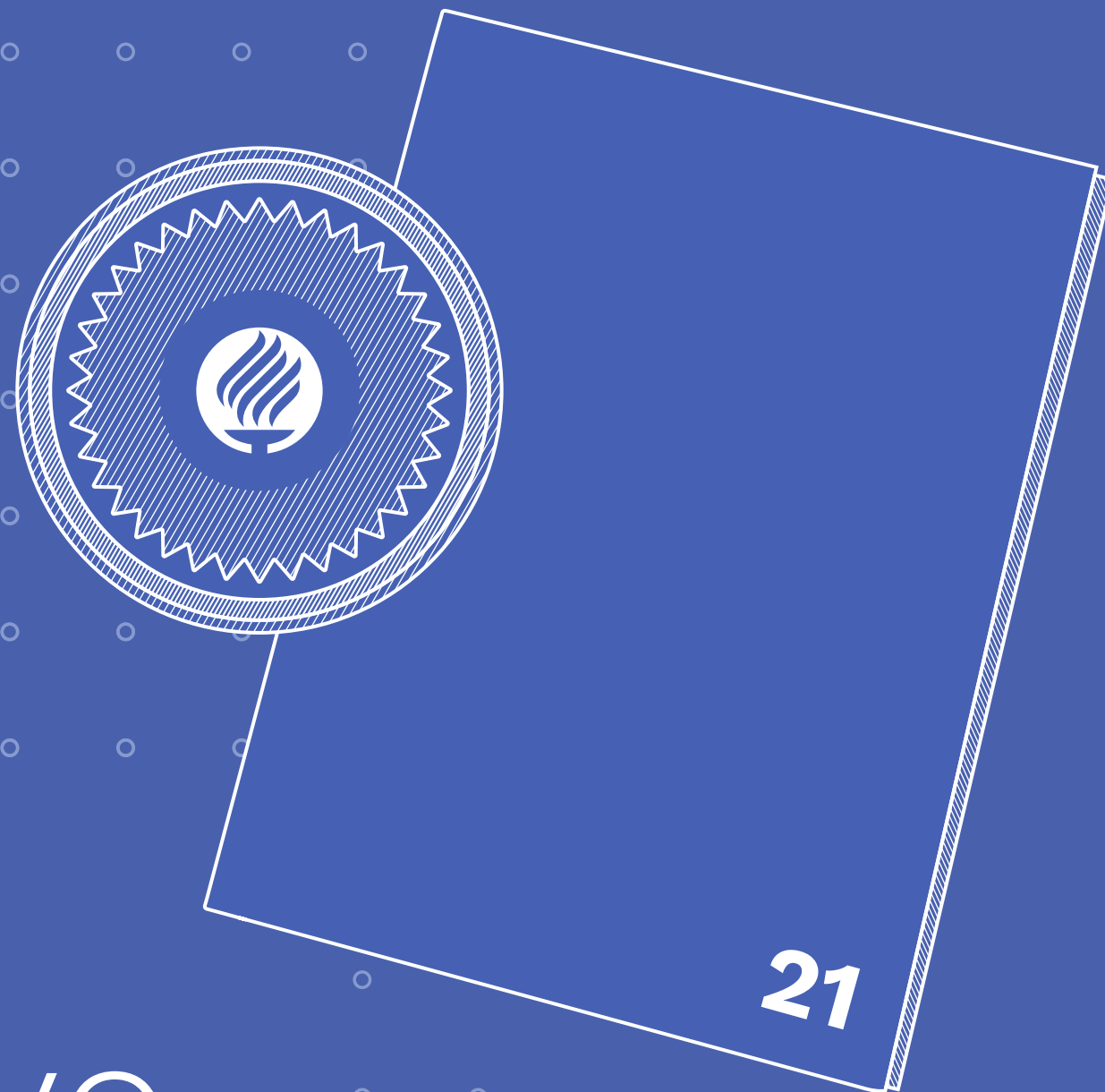

Modelo Educativo

Modelo Educativo Tec21

El Modelo Educativo Tec21 ha permitido a las y los estudiantes adquirir competencias sólidas e integrales para enfrentar desafíos actuales y futuros de manera creativa y estratégica.

En 2023 se celebró la graduación de la primera generación bajo el Modelo Educativo Tec21 graduando a 6,589 estudiantes, otorgándoles títulos profesionales y Credenciales Curriculares que certifican su desarrollo integral en competencias disciplinares.

Como parte del compromiso continuo de mejora, se fortalecen actividades como Semana Tec y Semestre Tec, introduciendo novedades como bloques multidisciplinarios, talleres para exámenes de fin de carrera y la Semana Tec de Evaluación de Etapa Final. Además, se ha avanzado en el diseño del octavo semestre de todos los programas, con más de 250 unidades de formación, y se están desarrollando nuevas unidades para programas trimestrales de la Escuela de Medicina y Ciencias de la Salud, junto con unidades electivas, totalizando más de 1,500 unidades de formación en constante mejora en todos los programas académicos.



Durante el mismo año, se impartieron un total de **37,959 grupos Tec21** en distintos periodos académicos, demostrando la exitosa implementación de nuestras estrategias.

Invierno 2023

1,304 grupos

Febrero-junio 2023

16,721 grupos

Verano 2023

1,139 grupos

Agosto-diciembre 2023

18,795 grupos

HITOS EN LA HISTORIA DE LA INICIATIVA MODELO EDUCATIVO TEC21

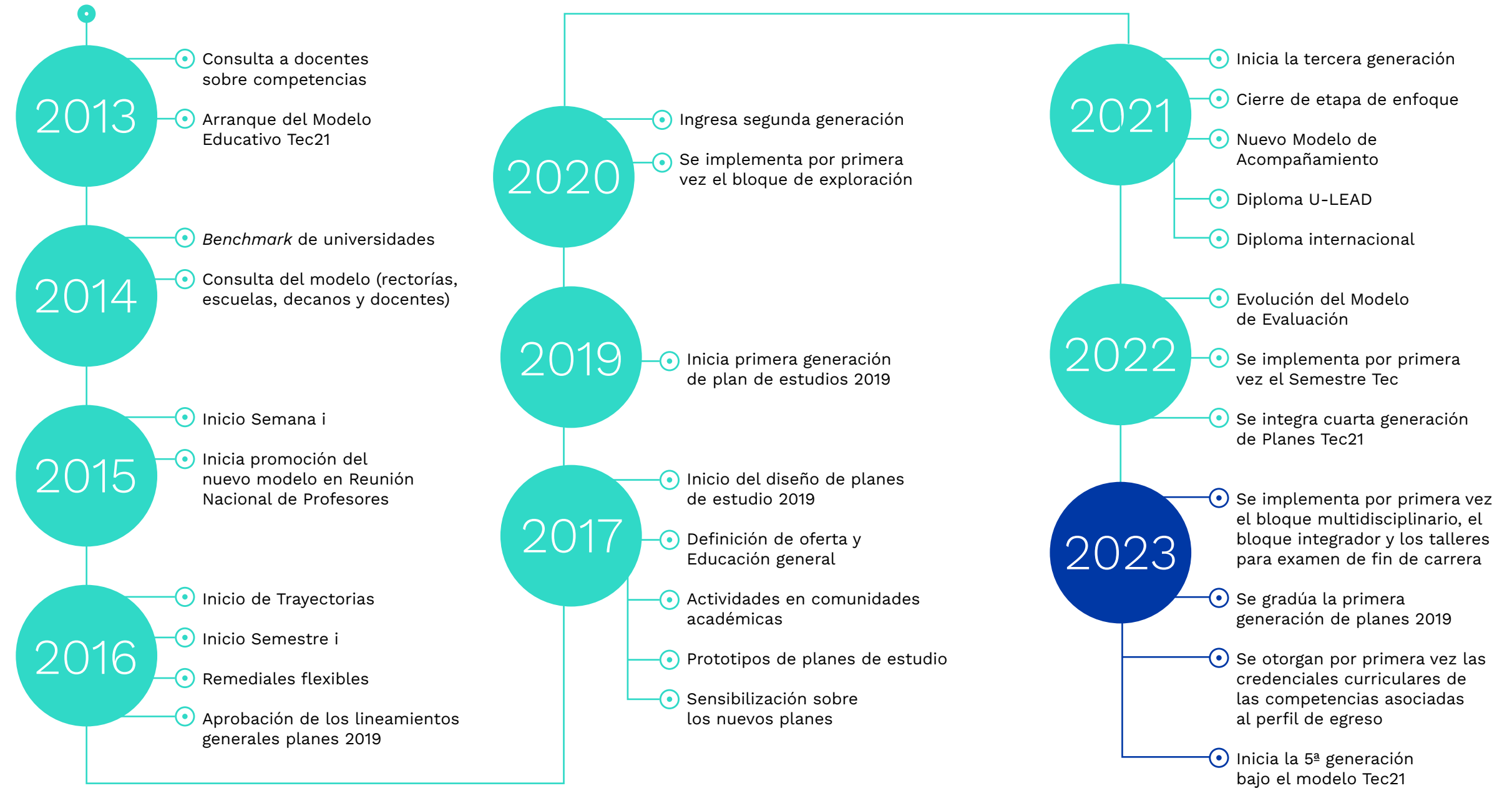

El año 2023 ha sido testigo de avances significativos en la consolidación y mejora continua del Modelo Educativo Tec21 en el Tecnológico de Monterrey. Los resultados positivos y la creciente aceptación entre la comunidad estudiantil respaldan la efectividad de este enfoque innovador, reafirmando nuestro compromiso con la excelencia académica y la formación integral de profesores y profesoras, estudiantes y toda la comunidad educativa.

GRADUACIÓN DE LA PRIMERA GENERACIÓN DEL MODELO EDUCATIVO TEC21

En el año 2023, celebramos la graduación de la primera generación de los Planes de Estudio 2019, marcando un hito en el modelo educativo basado en competencias. Centrándonos en reconocer y evidenciar el desarrollo integral de competencias alineadas con los perfiles de egreso, implementamos las Credenciales Curriculares de Competencias Disciplinarias.

Se implementaron las **Credenciales Curriculares de Competencias Disciplinarias**, alineadas con la tendencia educativa y los principios del modelo educativo Tec21. Estas credenciales representan el desarrollo integrado de una competencia disciplinar y se otorgan a los egresados cuando demuestran todas las subcompetencias asociadas al nivel de dominio más alto, conforme al plan de estudios.

La exitosa implementación de las Credenciales Curriculares de Competencias Disciplinarias subraya el compromiso continuo del Tecnológico de Monterrey con la innovación educativa y la formación integral de sus estudiantes. Este logro posiciona a nuestros egresados y egresadas como profesionales destacados y diferenciados, reforzando su relevancia en el ámbito laboral.



SEMANA TEC

Se consolidan las Semanas Tec, unidades de formación que proporcionan una inmersión significativa en competencias y exploración de habilidades. Estas experiencias, programadas en las semanas 6, 12 y 18 de cada semestre, ofrecen actividades diseñadas para el desarrollo de competencias, permitiendo a los estudiantes descubrir nuevas habilidades tanto dentro como fuera del Campus.

Con el objetivo de brindar mayor flexibilidad y opciones de regularización, se han introducido nuevas alternativas para cursar Semanas Tec. Los estudiantes ahora tienen la opción de inscribirse en programas de Educación Continua autorizados o acreditar Semanas Tec mediante la participación en experiencias formativas equivalentes, previamente autorizadas por el Centro de Evaluación y Credenciales Alternativas.



47,146

de estudiantes que participaron en Semanas Tec

9,697

de Semanas Tec durante el año

489

grupos de Semanas Tec contaron con algún socio formador

SEMESTRE TEC

Semestre Tec, focalizado en la etapa de especialización (sexto, séptimo y octavo semestre), brinda a los estudiantes la oportunidad de profundizar o ampliar su formación a través de diversas experiencias de aprendizaje, como concentraciones, intercambios internacionales, estancias profesionales y materias electivas.

17,036

estudiantes inscribieron Semestre Tec en los periodos febrero – junio 2023 y agosto – diciembre 2023, distribuidos de la siguiente forma:

Concentraciones: **7,413** **44%**

Programa internacional: **4,892** **29%**

Unidades de formación electivas: **2,577** **15%**

Estancias profesionales, empresariales y de investigación: **2,029** **12%**

Elección de dos experiencias: **125** **1%**
incluyendo 42 de la Escuela de Negocios con doble titulación.

Algunos ejemplos notables de proyectos relevantes realizados durante el Semestre Tec 2023 fueron:

Concentración Ingeniería Automotriz:

Proyecto de electrificación de vehículos con METALSA.

Estudios Diplomáticos:

Proyecto de consultoría de integración regional con el Instituto Matías Romero.

El Semestre Tec se enriquece con la participación activa de Socios Formadores provenientes de diversas industrias. Algunos ejemplos de socios que colaboran activamente en esta iniciativa incluyen: **Afirme, Alfa Fundación, Amber Studio, Anima Studios, ATOS global delivery, Banorte, Bosh, Boxel Studio, Cámara de Joyería del Estado de Jalisco, Chavo Animation Studios, Citelis, Danone, Deloitte, Feria Internacional del Libro, General Motors, Gilsa, HEB, IBM, IK Joyeros, Instituto Matías Romero, Invomex, Liverpool, Meta (Facebook), Metalsa, Microsoft, Museo Marco, Near Futures Laboratory, Nematik, Pearson, Periódico MURAL, Pirelli, Sigma Alimentos, SEMARNAT - Reserva de la Biósfera de la Sierra Gorda, Studio Algoritmo, Subsecretaría de infraestructura del estado de Nuevo León, Taller del Chucho (Guillermo del Toro), Televisa, Ternium, Ware Malcomb.**

Actualmente, contamos con

+2,200

Socios Formadores que contribuyen activamente a la formación académica y profesional de nuestra comunidad educativa. La colaboración estrecha con Socios Formadores y la ejecución exitosa de proyectos destacados reflejan la conexión efectiva entre el mundo académico y la industria.



Competencias Transversales

El Tecnológico de Monterrey avanza en la definición de las competencias transversales para la actualización de los planes de estudio 2026, centrando su atención en la calidad y relevancia educativa. En respuesta a la necesidad de adaptabilidad y pertinencia en la educación superior, como institución revisamos y actualizamos estas competencias.

Basándonos en los aprendizajes de los planes de estudio 2019, se establecieron principios rectores que buscan reducir el número de competencias para maximizar su desarrollo, alinearse con la visión 2030 del Tecnológico de Monterrey, respaldar la propuesta en investigación documental sólida y considerar la sostenibilidad como criterio fundamental.

El proceso de definición de competencias transversales para los planes de estudio 2026 refleja el compromiso continuo de la institución con la calidad educativa y la formación integral de los estudiantes. La participación de diversos actores y la adhesión a principios rectores sólidos aseguran que la educación proporcionada responda eficazmente a las demandas presentes y futuras del entorno académico y laboral.

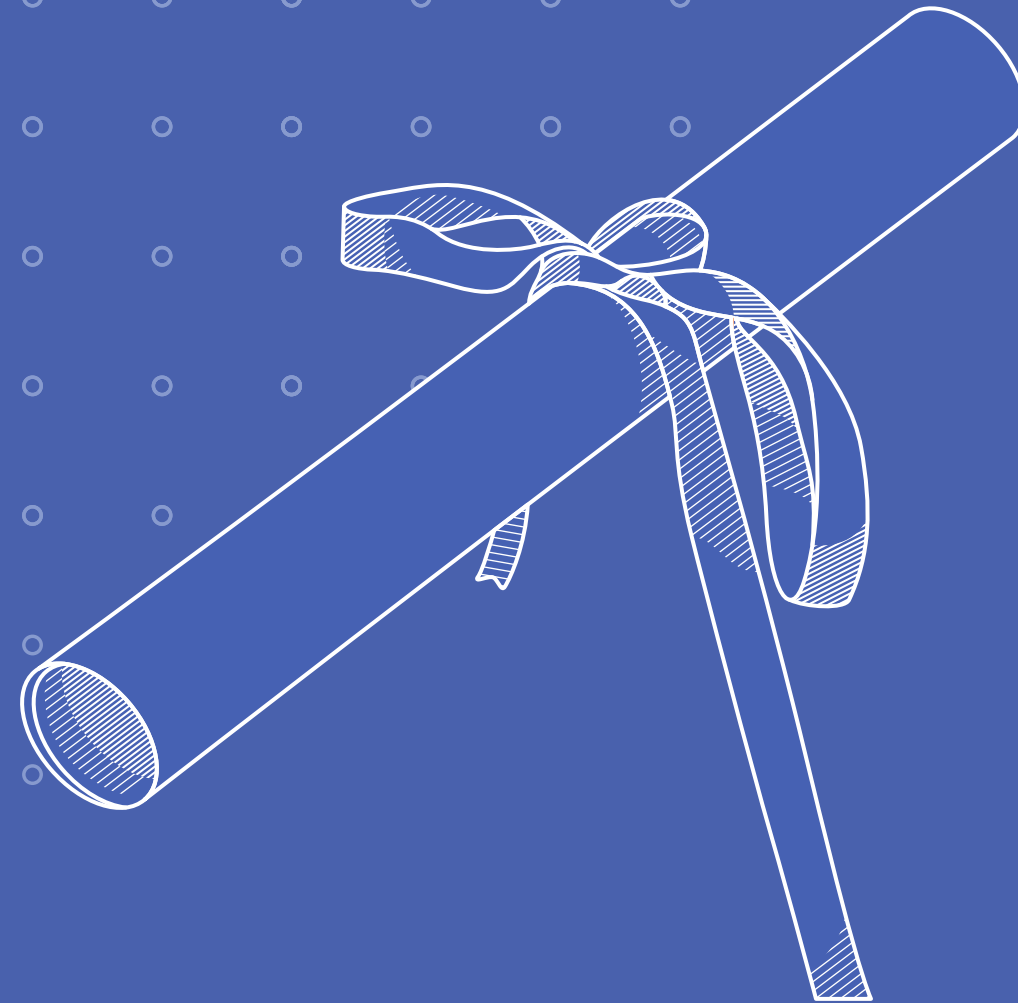
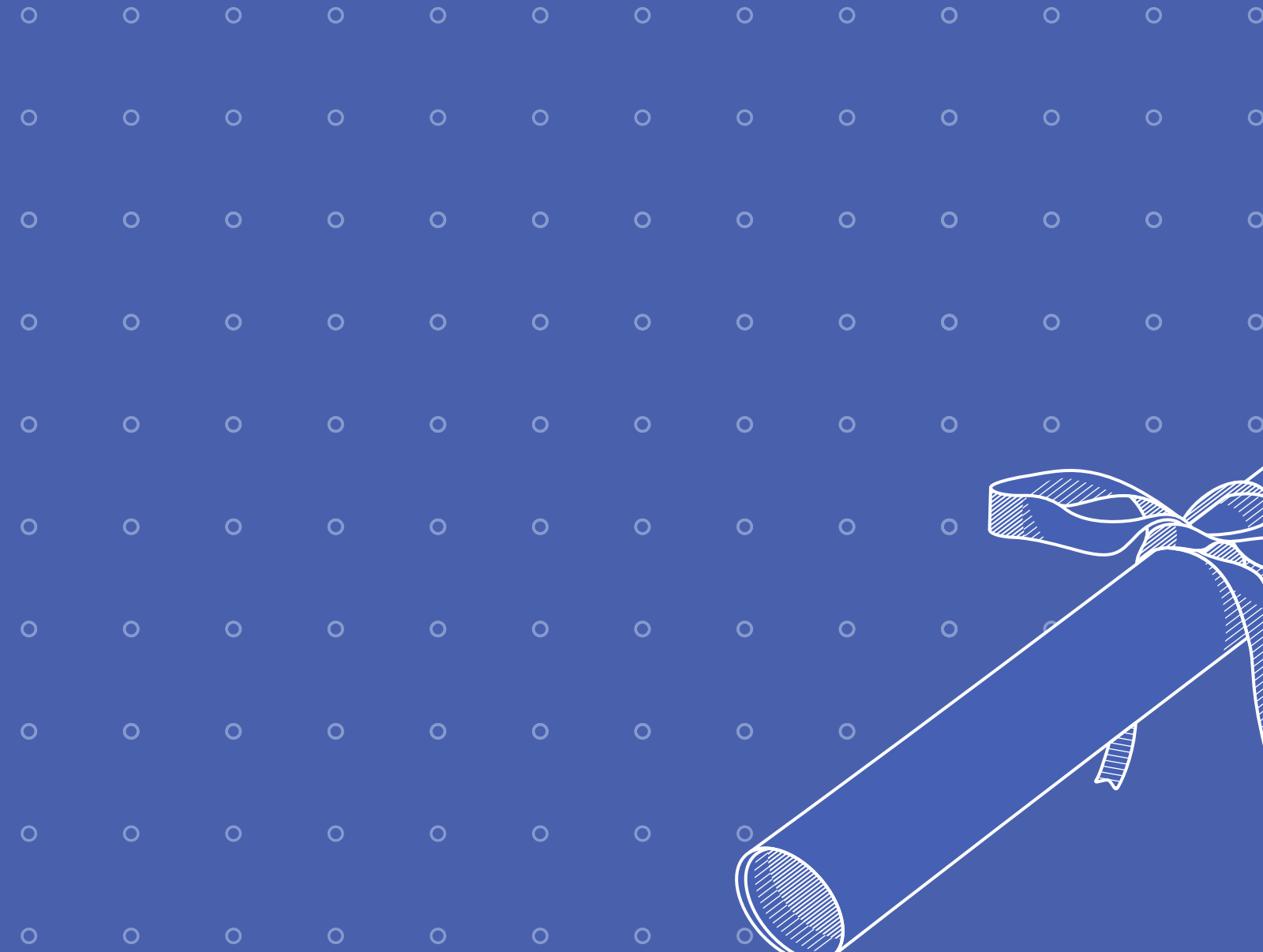

Facultad

Facultad

La Facultad del Tecnológico de Monterrey es un cuerpo académico robusto, compuesto por

11,380

profesoras y profesores en diversos niveles educativos



En Profesional y Posgrado:

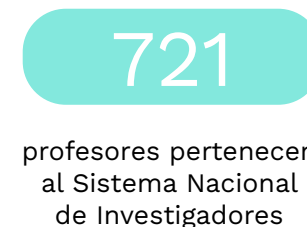
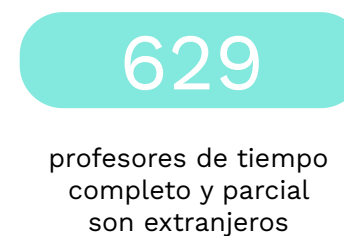
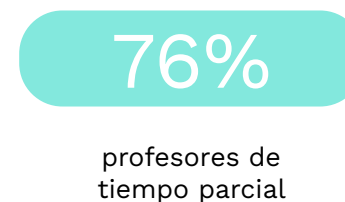
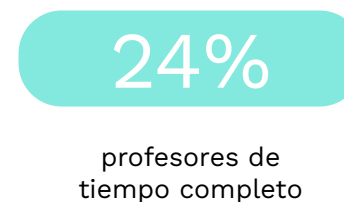

ATRACCIÓN DEL MEJOR TALENTO ACADÉMICO

En el año 2023, la facultad experimentó un fortalecimiento significativo con la incorporación de nuevos talentos:

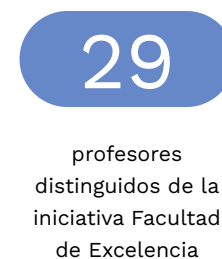

Los profesores de tiempo completo contratado tienen un perfil destacado:

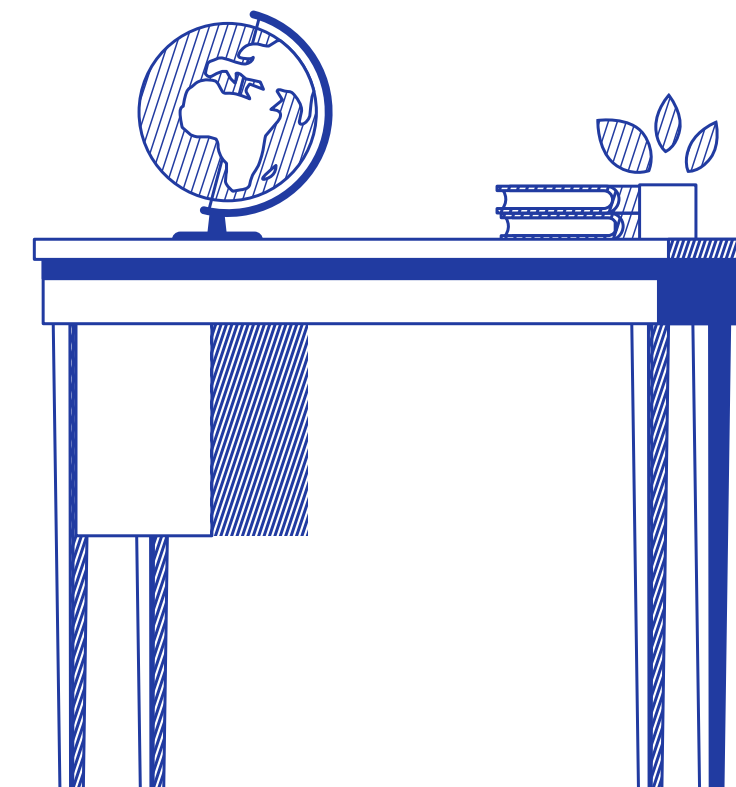
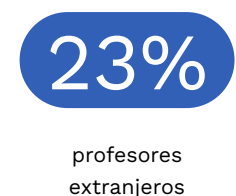
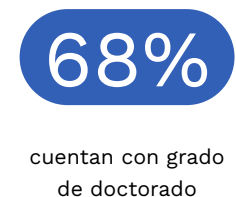

INICIATIVA “FACULTAD DE EXCELENCIA”

Esta iniciativa busca incorporar a 100 profesoras y profesores líderes globales para 2026. En 2023, se unieron 10 profesores, sumando 26 profesores en la iniciativa Facultad de Excelencia.



Rob Roggema
EAAD



Manish Kumar
EIC



Sergio Fajardo
ECSG



Ana Mallet
EAAD



Raj Sisoda
EN | EGADE



Oliver Schilke
EN | EGADE



Martin Reimann
EN | EGADE



Cipriano Santos
EIC



Richard Wilson
EMCS



Alejandro Echeverri
EAAD



Steven Popper
ECSG



Gabriel Luna
EIC / IAMSM

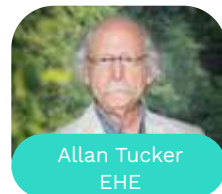

Allan Tucker
EHE



Nilima Bhat
EHE / EN



Carlos Coello
EIC



Peter Jones
EAAD



Marc Madou
EIC



Tony Silard
ECSG



Sigfredo Fuentes
EIC



Francisco Falcone
EIC



Per Olof Berggren
EMCS

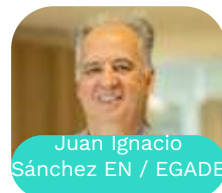

Juan Ignacio Sánchez
EN / EGADE



Zaida Muxí
EAAD



Frank Loge
EIC



Dhruv Grewal
EN



Thomas Kurffess
EIC

DESARROLLO Y BIENESTAR DE LA FACULTAD

A través del Centro de Desarrollo Docente e Innovación Educativa (CEDDIE), se implementan diversas iniciativas:

Cursos de Actualización en la Disciplina (CADi):

213 cursos con la participación de 6,496 profesores fortaleciendo sus conocimientos disciplinares.

Estrategia para impulsar el uso de la Inteligencia Artificial en el proceso de enseñanza-aprendizaje:

4,700 profesores participaron activamente en la serie de charlas, talleres, bootcamps, recursos y proyectos piloto con docentes expertos y pioneros en el tema.

Iniciativa de internacionalización de la facultad:

1,237 profesoras y profesores desarrollaron su perfil internacional mediante cursos, estancias, congresos, CADis en el extranjero y la *International Faculty Week*.

Programa de Bienestar Docente:

3,267 profesoras y profesores participantes en diversas charlas, talleres, jornadas de meditación, actividades “Vive el bienestar” y CADis.

EVOLUCIÓN DE LA CLASIFICACIÓN DOCENTE 2023

Profesional y posgrado

174

profesores avanzaron en su carrera de clasificación

5

nuevos profesores titulares

13

profesores ratificaron su titularidad



Janet Alejandra Gutierrez Uribe

Escuela de Ingeniería y Ciencias Campus Puebla



Juan Manuel Fernández Cárdenas

Escuela de Humanidades y Educación Campus Monterrey



Cristina Elizabeth Chuck Hernández

Escuela de Ingeniería y Ciencias Campus Monterrey



Héctor Alfonso Barrios Piña

Escuela de Ingeniería y Ciencias Campus Guadalajara



René Cabral Torres

EGADE Campus Monterrey

PREMIOS Y RECONOCIMIENTOS

La Facultad del Tecnológico de Monterrey destaca por el Reconocimiento de sus miembros:

Premio a las y los Profesores Inspiradores 2023:

El Premio a las y los Profesores Inspiradores reconoce la labor docente de excelencia, así como el liderazgo e impacto de nuestra facultad en los niveles académicos de preparatoria, Profesional y Posgrado. Se otorgó la distinción a **8 profesores y profesoras a nivel nacional**, y además se reconocieron a **50 profesores a nivel campus**. Por primera vez, se reconoció a profesores de cátedra ganadores en la etapa nacional.



Eva María Guerra Leal
Escuela de Negocios Campus Monterrey



Carlos Ariosto Alonzo Gordillo
Preparatoria - Cátedra Campus Chihuahua



Luis Carlos Félix Herrán
Escuela de Ingeniería y Ciencias Campus Sonora Norte



Maruma Godoy Rangel
Preparatoria Campus Esmeralda



Jaime Mora Vargas
Escuela de Ingeniería y Ciencias - Cátedra Campus Estado de México



Ramiro Arturo Guzmán Jiménez
Escuela de Negocios - Cátedra Campus Ciudad de México



Oscar Alejandro Medrano Lamelas
Preparatoria Campus Chihuahua



Marilena Antunes Ricardo Escuela de Ingeniería y Ciencias Campus Monterrey

Programa Círculo de Profesores Destacados:

Celebra el alto desempeño de un grupo selecto de profesoras y profesores reconocidos por sus logros en docencia, vitalidad intelectual y servicio. En 2023, 268 profesores fueron seleccionados dentro de sus Escuelas, incrementando a un total de 596 profesores reconocidos en las cuatro ediciones de esta distinción.

PROFESORES QUE DEJAN HUELLA

918 profesores y profesoras y ex-profesores y ex-profesoras fueron reconocidos por la comunidad de egresados del Tecnológico de Monterrey como “Profesores que dejan huella”. Las ceremonias se celebraron en el marco del 80 aniversario de la Institución.

REUNIÓN NACIONAL DE PROFESORES 2023

La RNP permitió la celebración del impacto de la Facultad a lo largo de los 80 años de historia del Tec, con un registro de alrededor de 4,000 profesoras y profesores.





Internacionalización

Internacionalización

En 2023, el 49% de las y los graduados de profesional del Tec de Monterrey tuvo experiencias internacionales.



Se avanzó en la renovación, actualización y creación de 227 acuerdos de cooperación académica para la movilidad y la enseñanza a distancia para nivel preparatoria, profesional y/o posgrado. Lo anterior permitió un total de 1,006 acuerdos vigentes y activos en 2023 con 725 universidades y entidades socias de 54 países.

CONVENIOS DE MOVILIDAD INTERNACIONAL

Este año se trabajó en la renovación, actualización y creación de **196 convenios académicos**, de los cuales **174** fueron **para nivel profesional**, **11** para posgrado y **11** para ambos niveles.



Por otro lado, PrepaTec reportó la firma de **31 convenios académicos** que permitió que un total de **39 acuerdos vigentes y activos** con **28 entidades socias** de **10 países**.

En 2023:



MOVILIDAD INTERNACIONAL CON CRÉDITO ACADÉMICO:

6,459

estudiantes participaron activamente, llevando a cabo cursos con valor curricular, prácticas profesionales, rotaciones médicas y estancias de investigación tanto en formato presencial como digital.

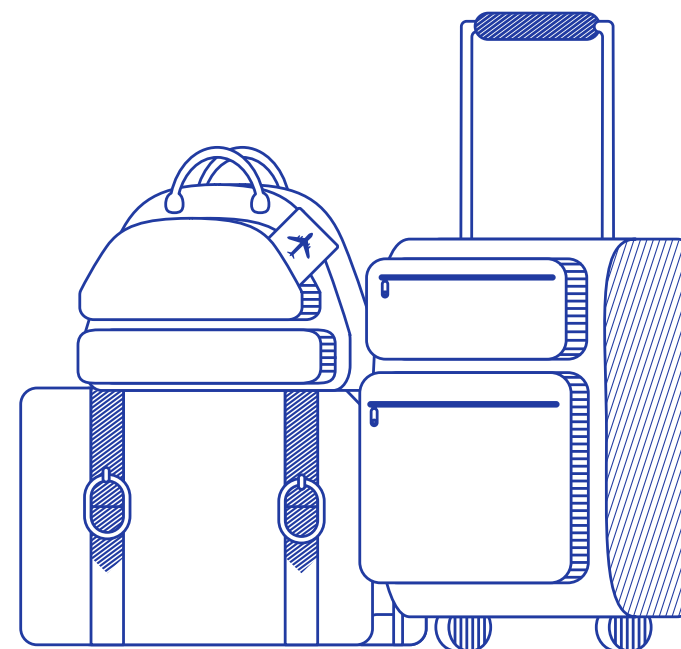

Adicionalmente, 1,550 estudiantes internacionales tomaron algún curso con crédito académico en el Tec de Monterrey:

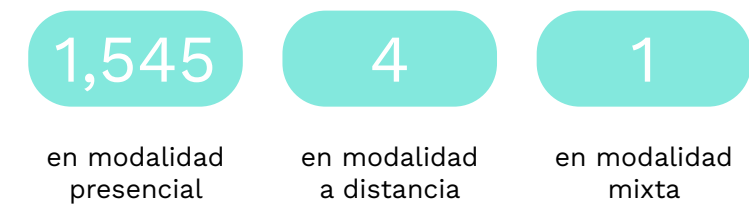

BECAS Y FONDOS DE APOYO PARA LA INTERNACIONALIZACIÓN

21

estudiantes beneficiados con gastos de alojamiento y transporte en programas de movilidad presencial con el Fondo Mi Experiencia Internacional (FMEI) de la familia Garza La Güera Gonda.

6

estudiantes de profesional beneficiados con la Beca CEAL-UAM-Santander-Tec para experiencias académicas en Madrid, España.

GLOBAL SHARED LEARNING:

La iniciativa Global Shared Learning (GSL) promueve la colaboración entre estudiantes, profesores y profesoras y universidades socias internacionales en un ambiente digital con el uso de herramientas tecnológicas.

GSL Classroom permitió a 7,395 estudiantes de profesional y 7,021 estudiantes internacionales, participar en 318 cursos colaborativos con 92 universidades de # países. Como parte de la misma iniciativa *GSL Week* benefició a 1,144 estudiantes Tec de profesional y 832 estudiantes internacionales durante Semana Tec en 26 cursos colaborativos impartidos por 27 Profesores Tec y 22 profesores extranjeros de 7 universidades socias de 5 países.

POSICIONAMIENTO INTERNACIONAL

Estudiantes del Tec sobresalieron en eventos internacionales *Universitas21*

Proyecto ‘Celal-Mex’

de estudiantes de profesional de Campus Puebla el cual recibió el premio “Mayor Impacto” en el concurso *Real Impact on Society and Environment (RISE)*.

Si quieres conocer más sobre el proyecto consultalo aquí:



Proyecto ‘Decidiendo un futuro’

de Juan Ramón Lara estudiante del campus Ciudad de México, recibió el premio *Leaders of the Future* de innovación social

Si quieres conocer más sobre el proyecto consultalo aquí:



También se ofrecieron dos programas de liderazgo para estudiantes de profesional del Tec de Monterrey, uno de ellos por parte de U21 y la organización *Common Purpose* y el otro por parte del consorcio ‘Asociación de Universidades de la Cuenca del Pacífico’ (APRU). El programa *Global Citizens* ha sido ofertado durante tres años a través de U21 y en el 2023 otorgó micro credenciales a 20 estudiantes del Tec de Monterrey.

El Tec participó como universidad sede para la 17° Reunión Anual de Vicerrectores de Administración y Finanzas del consorcio Centro Interuniversitario de Desarrollo (CINDA). En este evento participaron vicerrectoras y vicerrectores de 19 universidades socias de 10 países. Las ponencias, paneles y talleres se centraron en modelos de financiamiento para universidades y transformación digital.

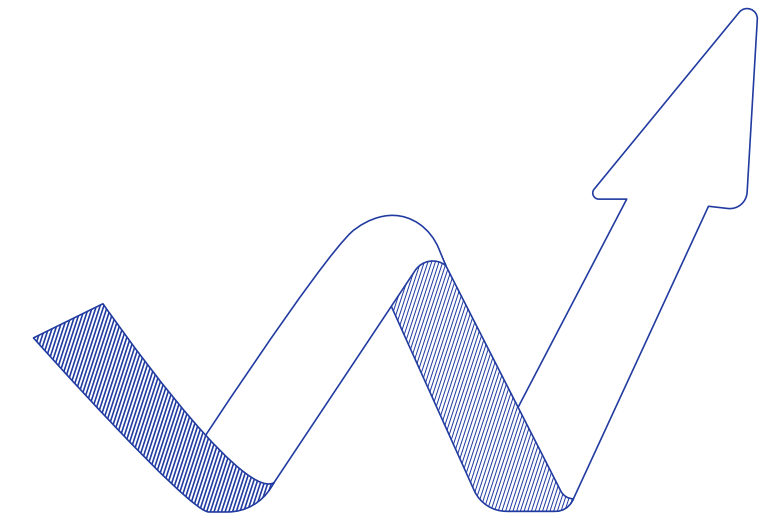



iSummerMX 2023:

Experiencia académica-itinerante. El programa 2023 tuvo su arranque y cierre en el Campus Ciudad de México, adicionalmente las y los alumnos inscritos tuvieron actividades LiFE y visitas culturales en las ciudades que albergan el resto de los campus internacionales: Querétaro, Guadalajara, Monterrey; así como campus Puebla.

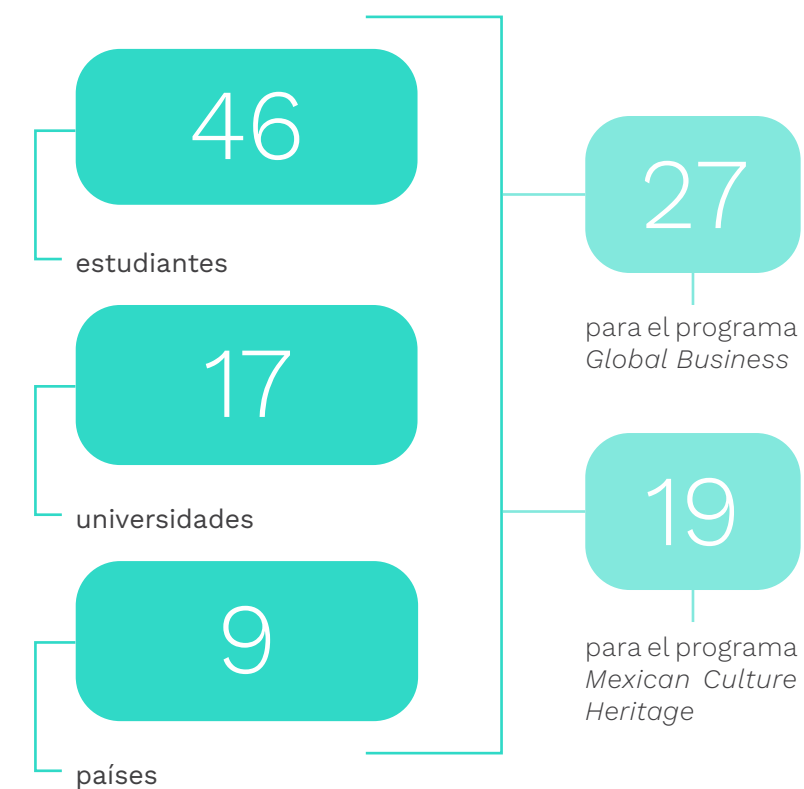



Innovación Educativa

Innovación Educativa

LA INNOVACIÓN EDUCATIVA Y LA EDUCACIÓN DIGITAL EN EL TEC DE MONTERREY

El Tecnológico de Monterrey, con más de 35 años de experiencia en el uso de tecnología para la educación, inició en 2022 la definición de una nueva estrategia institucional de Educación Digital. Durante el año 2023, la implementación de esta estrategia tuvo un impacto significativo en la oferta académica y en la educación continua:



Se realizaron pilotos para incorporar innovaciones tecnopedagógicas en la oferta académica:

- El nuevo modelo de cursos *Elite* y *Blended*
- Nuevas estrategias tecnopedagógicas
- Estrategias utilizando inteligencia artificial generativa
- *Global Shared Learning Classroom* en 12 Unidades de Formación

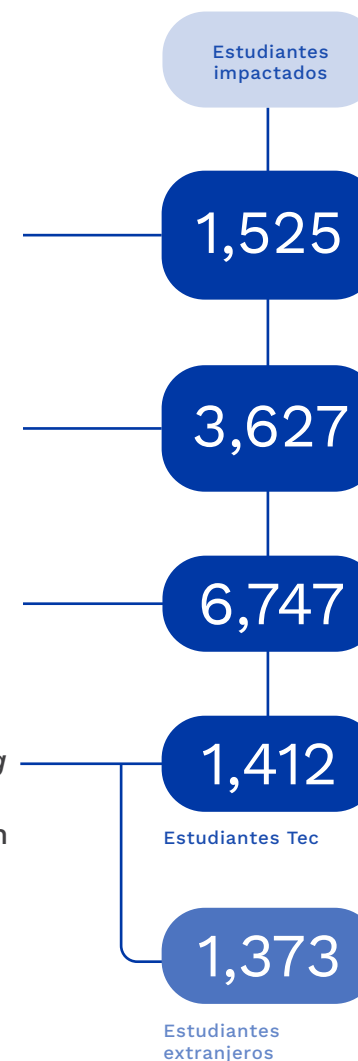

BIBLIOTECA DIGITAL Y RECURSOS MULTIFORMATO

Se desplegó la estrategia “Biblioteca Digital Multiformato” con un nuevo Portal de Biblioteca.



TEACHING HUB Y VIDEOTEC

Teaching Hub:

Portal con más de 300 recursos pedagógicos y para la autogestión de docentes, con más de 1,600 descargas y más de 2,900 accesos.

VideoTec:

Nueva videoteca digital con 5 colecciones y más de 930 videos.

El canal de Innovación Educativa en YouTube con más de:

40

colecciones

1,800

videos

+4,700

suscriptores

+1M

de vistas

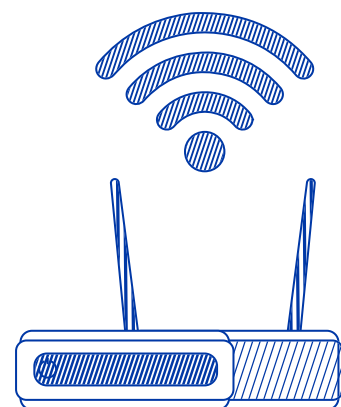

INICIATIVAS E IMPULSORES DE EXPERIENCIAS EDUCATIVAS INNOVADORAS DIGITALES

1. Aprendizaje Adaptativo:



Se impartieron 4 Unidades de Formación de profesional con 59 docentes de 13 campus, impactando a 1,116 estudiantes.

2. Aprendizaje inmersivo con realidad extendida:



Implementación de experiencias inmersivas.

Impacto en 25,905 estudiantes y 936 docentes en 410 Unidades de Formación presenciales y digitales.

Primera experiencia de Aprendizaje Inmersivo con realidad mixta en la Escuela de Odontología.

3. Profesor con efecto holograma



Continuación de la relación Tec-TU Delft para el intercambio de clases con efecto holograma.

Transmisión simultánea a 11 campus, impactando a 810 estudiantes y 54 unidades de formación.

4. Hall Immersive Room



Impartición de 63 unidades de formación en Campus Monterrey, impactando a 5,950 estudiantes y 77 docentes.

Diseño y habilitación de sala inmersiva en colaboración con el Campus Guadalajara, en modalidad *Blended*, como parte del hábitat de espacios del edificio EGADE.

5. Certificaciones y publicaciones

Certificaciones:

Certificación en Habilidades de Administración Ágil de Proyectos obtuvo sello de calidad ANCYPEL.

Lanzamiento del primer libro sobre sustentabilidad y 8 publicaciones de *papers* relacionados con experiencias AIRX.

Publicaciones:

63 publicaciones sobre mejores prácticas de experiencias digitales de aprendizaje e innovación educativa en la iniciativa Campus+ de *Times Higher Education*.

45,338 vistas únicas de 191 países, con un 18% más de vistas que en 2022.

TECNOLOGÍAS PARA LA EDUCACIÓN

Ecosistema de tecnologías educativas

Con el objetivo de mantener a la vanguardia al Tec y orientado a mejorar la experiencia del proceso de enseñanza-aprendizaje, se evaluaron:

46 tecnologías educativas de 8 categorías

11 fueron piloteadas

6 de ellas próximas a implementar e integrar en el ecosistema de tecnologías educativas

Algunas de las categorías de estas tecnologías son: Tecnologías para *engagement*, evaluación, detección de integridad y gestión de competencias.

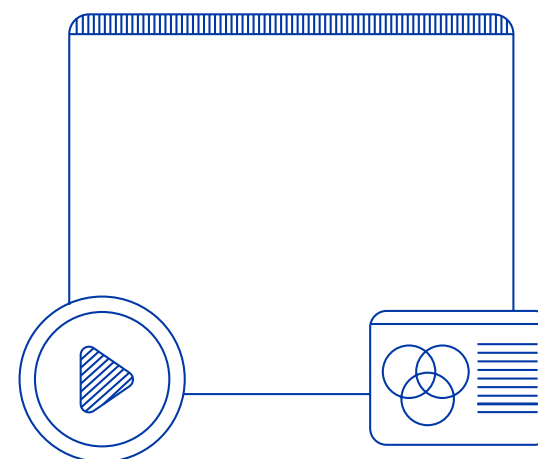

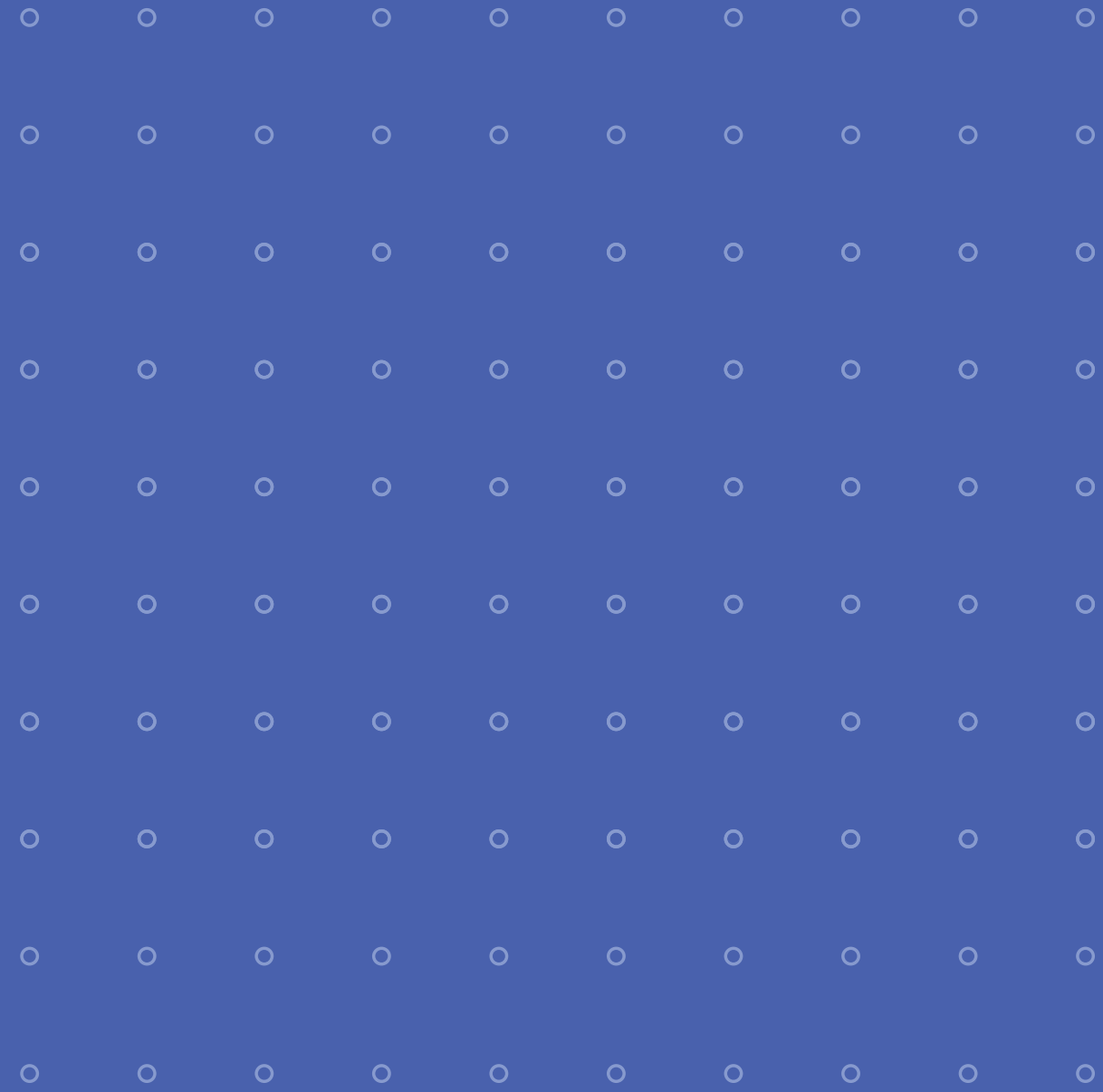

Acreditaciones

Acreditaciones Institucionales

El Tecnológico de Monterrey cuenta las siguientes acreditaciones:

ACREDITACIONES INSTITUCIONALES:



Federación de Instituciones Mexicanas Particulares de Educación Superior

Instancia que en abril del 2022 reafirmó la acreditación por los próximos siete años.



Southern Association of Colleges and Schools Commission on Colleges

Actualmente, se está trabajando en el Reporte del 5º año con próxima acreditación en el 2028.

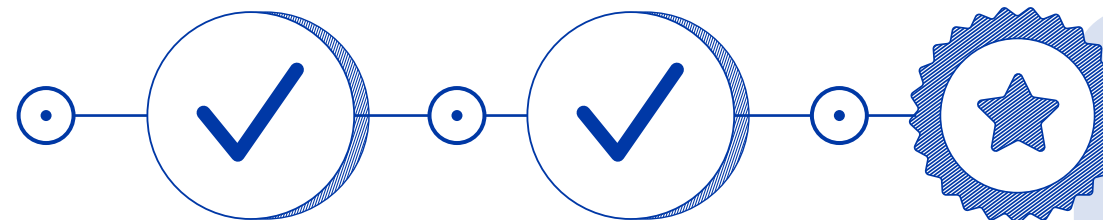

ACREDITACIONES DE PROGRAMAS:



Accreditation Board for Engineering and Technology (ABET)

35 programas/campus de Profesional que están acreditados ante ABET.



Association for Education in Journalism and Mass Communication

Departamento de Comunicación y Medios Digitales



Consejo para la Acreditación de la Educación Superior

92 programas/campus de Profesional que están acreditados por agencias nacionales reconocidas. (37 vigentes y 55 en prórroga para planes 2019).



Sistema Nacional de Posgrados del CONACYT

17 Posgrados reconocidos por el Sistema Nacional de Posgrados del CONACYT con 7 programas en revisión.

EGADE Business School

Obtuvo la reacreditación ante AACSB por 5 años más, período máximo posible.

Con esto, sostiene su posicionamiento como parte del 1% de las escuelas de negocios en todo el mundo acreedoras de la Triple Corona de Acreditaciones Internacionales AMBA, AACSB y EQUIS.

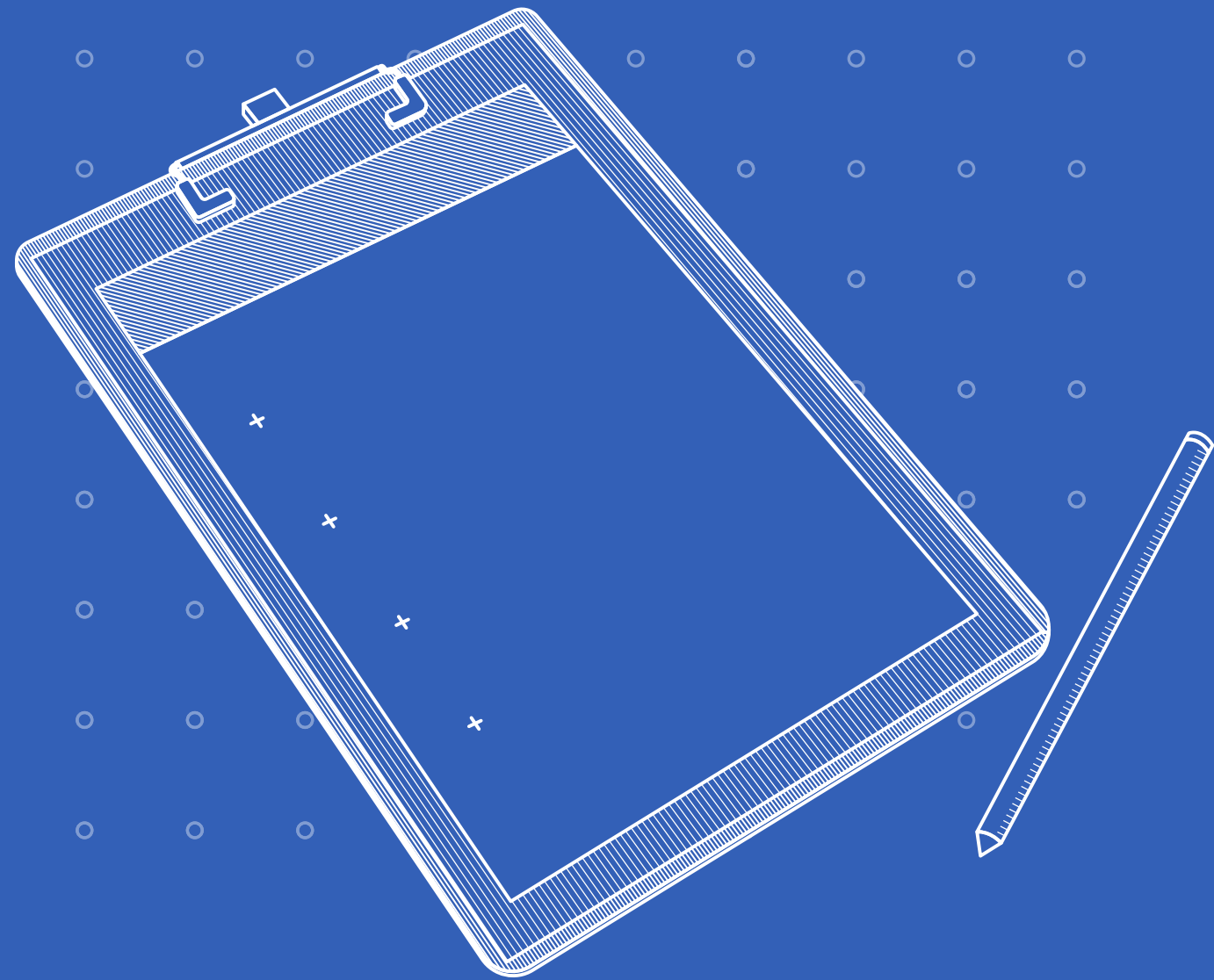

Nuestras Escuelas
Nacionales

Nuestras Escuelas Nacionales

En el Tecnológico de Monterrey, nuestra razón de ser es brindar una educación de calidad. A través de nuestras seis Escuelas Nacionales, dirigimos esfuerzos para mejorar los programas y fortalecer al cuerpo docente con el fin de garantizar estándares académicos excelentes. En el transcurso de este año, la Escuela de Arquitectura, Arte y Diseño (EAAD), la Escuela de Ciencias Sociales y Gobierno (ECSG), la Escuela de Humanidades y Educación (EHE), la Escuela de Ingeniería y Ciencias (EIC), la Escuela de Medicina y Ciencias de la Salud (EMCS) y la Escuela de Negocios (EN) se han concentrado en acciones que respaldan la gestión operativa, aseguran una implementación de calidad y promueven la investigación disciplinaria.

Nuestras Escuelas Nacionales en 2023 se integran de la siguiente manera:

	Estudiantes por escuela		Facultad por escuela	
	Profesional	Posgrado	Tiempo completo	Cátedra
Ingeniería y Ciencias	22,508	3,152	880	1,594
Negocios	16,170	2,421	457	2,004
Arquitectura, Arte y Diseño	6,163	40	190	714
Ciencias Sociales y Gobierno	3,524	239	172	691
Medicina y Ciencias de la Salud	3,073	519	162	897
Humanidades y Educación	2,493	562	180	744
Total	54,762	6,992	2,041	6,644
	Incluye 831 Alumnos Especiales y Programas Internacionales	Incluye 59 Alumnos Especiales, DCS y Programas Internacionales		

Para consultar el listado de programas académicos que ofrece el Tec de Monterrey, consulta la Sección de Anexos.

ESCUELA DE INGENIERÍA Y CIENCIAS

Se nombró a Feniosky Peña-Mora como nuevo decano de la Escuela de Ingeniería y Ciencias. Feniosky aporta experiencia global y una visión innovadora, prometiendo fortalecer la excelencia académica y la conexión entre la industria y la academia.



Rankings

En el Ranking QS *by Subject*, destacamos en diversas áreas con las siguientes posiciones:

- Engineering & Technology **72**
- Computer Science & Information Systems **86**
- Engineering - Mechanical, Aeronautical & Manufacturing **104**
- Engineering - Civil & Structural **145**
- Agriculture & Forestry **182**

Estos logros reflejan un año exitoso para la EIC, marcado por avances en liderazgo, estrategias de posicionamiento, colaboraciones internacionales, y reconocimientos en investigación y enseñanza.

Fortalecimiento de la Escuela de Ingeniería y Ciencias

Entre las múltiples iniciativas y avances de este año, destacan:

- Nombramiento de Julio Noriega como Decano Asociado de Coordinación Regional y Estrategia para homologar esfuerzos y actividades.
- Lanzamiento de dos Programas de Liderazgo Nacional para fortalecer el liderazgo institucional.
- Se llevó a cabo el *World Engineering Education Forum & Global Engineering Deans Council* en Campus Monterrey, reuniendo a líderes académicos de todo el mundo. Iniciativa del Plan de posicionamiento y Vinculación Internacional.



- Programa de *Matching Funds*: programa de financiamiento conjunto que ayuda a facilitar la colaboración entre universidades y fuentes externas: *University of Alberta*, *University of Ottawa*, Consejo Superior de Investigaciones Científicas generando 130 publicaciones y 3 aplicaciones exitosas a convocatorias externas.

- Se ha buscado impulsar la campaña anual de atracción con enfoque estratégico, incorporando esfuerzos locales para abordar desafíos regionales en la EIC, logrando un crecimiento de 4.8% este año en el PIN.



- Ingenia, iniciativa que busca fomentar el área de STEM entre las mujeres, ha tenido éxito en programas inclusivos, como *mentoring* con más de 300 participantes, incluyendo 240 estudiantes y 35 mentoras. También, la campaña nacional de Ingenia ha logrado visibilidad para más de 35 perfiles de profesoras y alumnas.

Alianzas

Se establecieron acuerdos internacionales de movilidad y doble grado con universidades como RICE, *University of Texas at San Antonio* y *University of Twente*.



Reconocimientos

La facultad y estudiantes recibieron varios reconocimientos en competiciones y premios destacados.

Facultad:

Sergio Serna (Campus Monterrey) Premio Nacional de Ciencias 2023.

Ashutosh Sharma (Campus Querétaro) recibió el premio *Distinguished Scientist Award* (Plant Biotechnology) 2023 de IMRF Indo Pacific Region.

Feniosky Peña-Mora (Campus Monterrey) recibió el *ASCE President's Medal, Distinguished Member* y primer latino que va a servir como presidente en sus 170 años.

Aurea Karina Ramírez (Campus Querétaro) y Danay Carrillo (Campus Guadalajara) Ganadoras del Premio a la Mujer Tec 2023.

María Luisa del Prado (Campus Ciudad de México) Profesora seleccionada en "25 mujeres en la ciencia" de 3M .

Grissel Trujillo (Campus Monterrey) Premio a Investigadora JÓven de la Academia Mexicana de las Ciencias 2023.

Estudiantes

Escudería E Racing (Campus Estado de México) obtuvo el primer lugar de Latinoamérica en el *Shell Eco Marathon Americas 2023*.



Robotronics (Campus Saltillo) 3 galardones en el Campeonato Mundial de Robótica VEX.

Escudería TM Racing 2do lugar en el *Formula Student UK 2023*.

Investigación en la EIC

La Escuela de Ingeniería y Ciencias ha experimentado un crecimiento significativo en posgrados científicos, con 810 estudiantes y un aumento del 11% en el último año. La productividad científica se refleja en un incremento del 9% en publicaciones.

Logros y avances de Hubs y Centros de Investigación:

- Colaboración del Hub de Inteligencia Artificial con instituciones líderes como IBM y Google.
- Alianzas estratégicas entre el Hub de Ciberseguridad con Siemens y AWS, demostrando su compromiso con la equidad de género.

- El Hub de Ciencia de Datos ha fortalecido su presencia internacional con colaboraciones con ASU y UTSA.
- El Centro de Biotecnología FEMSA ha consolidado el NISB, atrayendo contratos de desarrollo de proyectos biotecnológicos por más de 15 millones de pesos.
- El Centro del Agua ha destacado en proyectos como la actualización del "Plan Hídrico Nuevo León" y su participación en el proyecto "Morgenstadt Global Smart Cities Initiative."

Grupos de investigación de la EIC:

Estos grupos demuestran un compromiso constante con la excelencia, la innovación y un significativo aporte al avance del conocimiento en sus respectivas áreas de investigación.

Emerging Food Technologies and Nutraceuticals: promueve la investigación en la industria alimentaria.

Molecular Bioengineering and Systems: dispositivos basados en switches moleculares y microacarreadores para el cultivo de células adherentes.

Nanosensors and Devices: Seleccionado para la Convocatoria Global-X Challenge 2023, este grupo busca avanzar en fibras inteligentes y textiles.

Smart Supply Chain and Logistics: Con más de 40 artículos publicados, participa en proyectos internacionales buscando mejorar procesos de manufactura.

Photonics and Quantum Systems: fortalece conexiones nacionales e internacionales en fotónica y sistemas cuánticos.

Ciencia y Tecnología del Agua: Galardonado en el Premio COMEPO 2023, destaca por la calidad de sus investigaciones y el talento de sus estudiantes.

Cyber Physical Systems: Con el “*Multirobot-system Laboratory (Robotarium)*,” valida algoritmos, atrae inversiones de la industria y universidades, y contribuye a la formación de talento especializado.

Investigación en Inteligencia Artificial Avanzada: Consolidando colaboraciones internacionales, este grupo atrae financiamiento para proyectos innovadores en inteligencia artificial.

Energy Conversion, Management and Storage: Liderando el proyecto “*An Equitable, Affordable and Resilient Nationwide Energy System Transition*” colabora con instituciones de renombre, atrayendo fondos y proporcionando apoyo financiero para estudiantes y posdoctorados en estrategias de descarbonización.

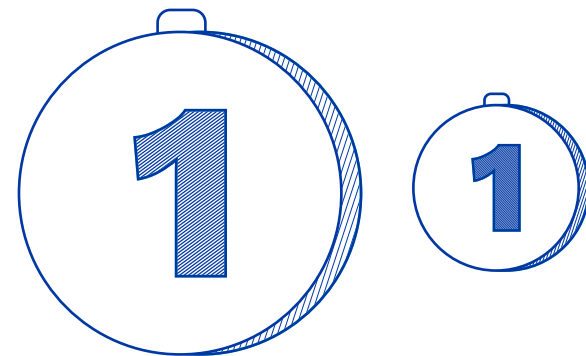

ESCUELA DE NEGOCIOS

La Escuela de Negocios del Tecnológico de Monterrey destaca como referente en la formación integral y la excelencia académica en el ámbito empresarial siendo líder en la educación de negocios.

Rankings

QS World University Rankings by Subject 2023:

- Mercadotecnia: 20° a nivel mundial.
- Administración y Negocios: 24° a nivel mundial.
- Contabilidad y Finanzas: 92° a nivel mundial.
- En los *Global MBA & Business Master's Rankings 2024* de QS, EGADE Business School mantiene su liderazgo por séptimo año consecutivo en la educación de negocios de posgrado en México y América Latina.

- Full-Time MBA, Maestría en Finanzas y Maestría en Business Analytics - #1 en México y América Latina.
- Maestría en Business Analytics clasificada - #1 a nivel mundial para retorno de la inversión.
- EGADE Full-Time MBA - dentro del Top 20 global para emprendimiento y trayectoria de los egresados.
- La Maestría en Finanzas se sitúa en el Top 25 global para Empleabilidad.

Fortalecimiento de la EN

Entre las múltiples iniciativas, nuevos proyectos y avances de este año, destacan:

- Inauguración Hábitat Farmacias Guadalajara para el Futuro de los Negocios: espacio único en LATAM para impulsar negocios con pensamiento estratégico, tecnología, análisis de datos y emprendimiento, en colaboración con Corporativo FRAGUA y Telcel.
- *Tec Business Summit:* Evento con 600 líderes empresariales abordando “La humanización de las organizaciones hiperconectadas”.



- Encuentro EXATEC Negocios: Primera edición en 10 campus con paneles de expertos, actividades de *networking* y una asistencia de 730 egresados.
- Nuevos programas académicos: Inicio de la primera generación del programa Bachelor in Finance en tres campus. Apertura de la Maestría en Business Analytics y lanzamiento de la Maestría en Mercadotecnia Estratégica en Santa Fe.
- Innovación Educativa: EGADE implementa 16 iniciativas de innovación educativa, incorporando tecnología para fortalecer la experiencia académica, como desafíos interactivos con realidad aumentada y aplicación de realidad virtual en el aula.

- El rol de los negocios en la sociedad - Reto Bimbo: Participación de +3,500 estudiantes en un análisis situacional de Grupo Bimbo. Campus Ciudad Juárez ganador con propuesta de sustentabilidad.
- *Global Case Competition 2023*: Segunda edición con Xiaomi como socio formador. Equipo de Campus Monterrey ganador con propuesta enfocada en patrocinio de equipos nacionales de eSports.
- Proyectos e iniciativas estratégicas EGAD: Participación activa en eventos y programas, incluyendo la presentación de propuestas para la democratización energética del país ante la Comisión de Energía de la Cámara de Diputados del Congreso de la Unión. Y anfitrión de la 40ª Conferencia Anual de BALAS.

Alianzas

EGADE Business School se unió a la *Global Research Alliance for Sustainable Finance and Investment*, red internacional de destacadas universidades especializadas en investigación y educación en finanzas sostenibles. El Tec se destaca como la única institución de LATAM entre las 24 instituciones educativas en esta alianza a nivel mundial.

EGADE se integró al *Graduate Management Admission Council*, asociación global que reúne a las principales escuelas de posgrado en administración.

EGADE fue nuevamente seleccionada como “*Champion School*” en el programa global de Principios para la Educación en Gestión Responsable del Pacto Mundial de las Naciones Unidas.

Reconocimientos

La facultad y estudiantes recibieron varios reconocimientos en competencias y premios destacados.

Facultad:

Bryan William Husted Corregan (EGADE Monterrey) reconocido por *World's Top 2% Scientists 2023* de la Universidad de Stanford, reconocido con el Premio Nuevo León de Ciencia, Tecnología e Innovación en la categoría Ciencias Sociales y Humanidades y honrado con el *Cuervo-Cazurra and Newburry Award 2023*, concedido por la AIB-LAC.

Ajnesh Prasad (EGADE Santa Fe) reconocido por *World's Top 2% Scientists 2023* de la Universidad de Stanford.

Felipe Pérez (Campus Querétaro) ratificado como miembro del *Advisory Committee de Strive Learning Network por BFA & Mastercard* y consejero del *Advisory Council for Inclusive Green Finance initiatives for MSMEs project*.

Carlos Agredano González (Campus Querétaro) ganador del primer lugar en Eduhack 2023 con el proyecto “*Engage the students post pandemia*”.

Romain Pouzou (Campus Querétaro) finalista del premio *QS Reimagine Education Awards 2023*, en la categoría *Innovation Business Education*, También fue ratificado como *mentor y consultor* de proyectos de *Unreasonable GOALS 2023*.

Ján Reháč, director nacional del programa de emprendimiento, y **Víctor Jiménez**, director del programa de Emprendimiento en campus Querétaro, recibieron la distinción de oro en los premios *QS Reimagine Education Awards 2023*, en la categoría *Innovation Business Education*.

Yarid Ayala (Campus Santa Fe) seleccionado para el programa *Editorial Fellowship del Journal of Applied Psychology*.

Javier Armando González (Campus Monterrey) reconocido como editor del *International Journal of Instruction*.

Shahid Bashir (Campus Estado de México) participación como *Session Chair and Keynote Speaker* en la *Interglobe Research Network International Conference* en Kuala Lumpur, Malasia.

Rajagopal X (EGADE Santa Fe) honrado con el Premio Pravasi Bharatiya Samman, el más alto honor otorgado por el Gobierno de la India a sus ciudadanos en el extranjero.

Estudiantes:

Jorge Romo Andrade (Campus Aguascalientes) Finalista en el *Global Community Challenge* de la *University of Calgary*. Ganador de la Beca Jasso para estudiar en *Keio University*, Japón. Ganador de la Beca de Movilidad Universitaria para estudiar en *Copenhagen Business School*, Dinamarca.

Arantxa Azul Medina Acevedo (Campus Morelia) Participación destacada en el *Global Student Innovation Challenge 2023* en Nueva Orleans, USA. Tercer lugar con el proyecto HEXALIGHT, un escudo protector contra huracanes con funciones de confort y regulación ambiental en hogares.

Karol Ivanna Aceves Flores (Campus León) Representante del Tecnológico de Monterrey en la competencia internacional RISE 2023. Desarrollo del proyecto “Mi’Kobol”, una plataforma digital para educar a jóvenes en temas de educación sexual.

Investigación en Escuela de Negocios

Se alcanzaron 139 publicaciones en revistas indizadas en Scopus. Atracción de 8.5 mdp para proyectos de investigación de nuestros grupos. Publicación de 162 artículos de divulgación en diversos medios de comunicación en los que participaron nuestros profesores investigadores y académicos.

Ecosistema de Centros de la Escuela de Negocios

- Centro de Comercio Detallista: El centro cumplió sus metas de ingresos mediante la oferta de programas y consultorías. Se realizaron informes sobre el comportamiento del consumidor mexicano en eventos clave, generando impacto en el sector detallista y en los medios de comunicación.
- Centro de Empresas Conscientes: Se logró una presencia destacada con más de 6,900 participantes en conferencias, 56 personas inscritas en programas de educación ejecutiva, y asesoría a 16 empresas en consultorías y aceleradora de transformación. El podcast “*The Conscious Capitalists*” registró más de +25,300 descargas en el año 2023.
- Centro de Evolución Digital: El centro superó su meta de ingresos en un 200% e impulsó el desarrollo de emprendedores al colaborar con aliados como Amazon, Google y Microsoft en eventos con organismos como “10,000 Mujeres por México” y “Jornadas Pymes de Transformación Digital”.

- FAIR Center: Aumentó en un 80% la atracción de proyectos *fintech* en su convocatoria FAIR *Fintech Lab*, brindando asesoría y acompañamiento a los participantes.
- Instituto de Familias Empresarias: IFEM impactó a más de 800 estudiantes y 100 profesores con unidades formativas y actividades académicas. Además, más de 60,000 usuarios utilizaron sus productos digitales y participaron más de 170 familias en programas formativos como Familias Empresarias Líderes y Continuidad en la Familia Empresaria.

ESCUELA DE ARQUITECTURA, ARTE Y DISEÑO

Fortalecimiento de la EAAD:

Entre las múltiples iniciativas, nuevos proyectos y avances de este año, destacan:

- Lanzamiento oficial del *Futures Design Lab*: ofrece servicios de innovación guiados por el diseño en los ecosistemas de investigación, innovación y emprendimiento apoyando a empresas, investigadores y organizaciones.

[Conoce más sobre el Futures Design Lab](#)
- Inauguración del ACT Lab, laboratorio de investigación, creación y experimentación en arte, ciencia y tecnología.
- El Tec ha participado en foros internacionales y nacionales, exhibiendo proyectos innovadores en eventos clave como la Bienal de Arquitectura de

Venecia, exposición en Autostadt de Wolfsburgo, Mextrópolis, Design Week México y otros.



- La Facultad de Excelencia se enriquece con la incorporación de Zaida Muxí y Peter Jones, fortaleciendo el compromiso del Tec y la EAAD con la excelencia académica.

Alianzas

El Tec ha consolidado alianzas estratégicas con la Alianza *Building Information Modeling (BIM) Task Group* México y asociaciones con universidades francesas y *Aalto University*, reforzando su posición como líder internacional.

Reconocimientos

La facultad y estudiantes recibieron varios reconocimientos en competiciones y premios destacados.

Facultad:

Ryan Anders Whitney (Campus Ciudad de México) premiado con el *Seminar Series Award del Urban Studies Foundation* (USF).

Lilian Salazar Díaz (Campus Ciudad de México) Profesora de Arquitectura en Profesional y Posgrado, destacada en proyectos de accesibilidad arquitectónica e innovación educativa. Publicó el libro “Accesibilidad Arquitectónica, su aplicación al diseño de espacios”.

Edgar Paul Martínez Ludert Muñoz de Cote (Campus Hermosillo) Director del proyecto MUTU que vincula artesanos con estudiantes para emprendimiento social. Ganador de fondos para proyectos creativos. Publicó un capítulo del libro “*Design for vulnerables*” y un artículo en la revista “Arte, entre paréntesis”.

Alfredo Orozco Valenzuela (Campus Guadalajara) Líder en diseño de Unidades de Formación para nueva Maestría en Artes y Nuevos Medios. Diseñador de la concentración de Animación Cuadro por Cuadro. Organizador de eventos académicos, como *Master Class* con Roger Olmos.

Nuria Margarita Menchaca Brandan seleccionada como directora invitada al *Annecy International Animation Film Festival 2023* por su cortometraje “Dalia sigue aquí”.

Estudiantes:

Jorge Lozoya (Campus Monterrey) Estudiante de Arquitectura. Galardonado con el Premio CENEVAL al Desempeño de Excelencia EGEL, reconocimiento nacional para futuros egresados de Arquitectura.

Sandra Paola Cruz (Campus Monterrey) Estudiante de Diseño. Ganadora del premio FRISA en la categoría “Sostenibilidad” en su 52ª edición por su destacado proyecto.

Valeria Gómez Zúñiga (Campus Monterrey) Estudiante de Animación y Arte Digital. Ganadora del Premio Nacional al ‘Talento que Inspira’ en el festival VibrArt 2023.

Investigación

- Proyecto *Seminar Series Awards - Urban Studies Foundation*: Serie de seminarios sobre circulación y movilidad de modelos urbanos en LATAM con enfoque en urbanismo social, género y circuitos alternativos.
- Proyecto de Investigación CONACYT: Enfocado en “*Design for Vulnerables*”, estableció el Observatorio Participativo Socioecológico “Sierra Nombre de Dios”. Iniciativa dirigida a abordar retos del desarrollo sostenible en zonas áridas/semiáridas.
- Eventos científicos internacionales: “IV Congreso Interdisciplinario de Investigación en Arquitectura, Diseño, Ciudad y Territorio” en Chile. Destacada participación en el Hub Monterrey del simposio internacional “RSD12 *Entangled in Emergence*”.

Grupos de Investigación

- Desarrollo Territorial Sostenible: Enfocado en publicaciones, desarrollo de la facultad y proyectos. Destaca por generar propuestas exitosas de fondos externos. Presencia de Rob Roggema como Facultad de Excelencia en 2023.
- Procesos de Diseño Avanzado para la Transformación Sostenible: Énfasis en el desarrollo de propuestas para fondos externos y expansión de la cultura científica. Adición de Peter Jones como Facultad de Excelencia en 2023.

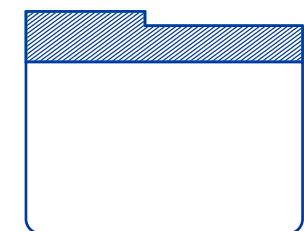
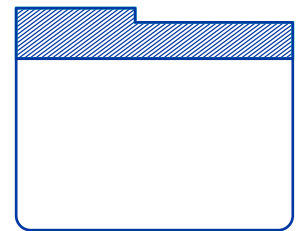
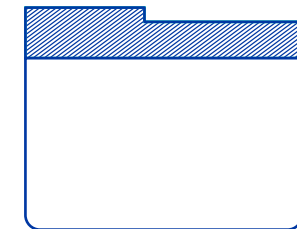

ESCUELA DE CIENCIAS SOCIALES Y GOBIERNO

Se nombró a **Edna Jaime Treviño, como la nueva Decana de la Escuela de Ciencias Sociales y Gobierno.** Edna es politóloga egresada del ITAM con más de 30 años de experiencia y destaca por su labor en la sociedad civil, siendo fundadora y ex Directora de México Evalúa. Su trayectoria en transformaciones de política pública fortalecerá el compromiso del Tec con la excelencia académica.



Fortalecimiento de la ECSG

Entre las múltiples iniciativas, nuevos proyectos y avances de este año, destacan:

- Culminación de tres proyectos significativos centrados en intervenciones críticas para comunidades desfavorecidas en la Iniciativa *Reach Alliance*; estos proyectos abordan la resiliencia de comunidades indígenas migrantes, la apropiación de espacios públicos desde una perspectiva de género y la invisibilidad de niños con discapacidad cognitiva en comunidades marginadas.
- Reconociendo y Apoyando el Liderazgo Estudiantil: Se instituyó la Beca al Talento Transformador en 2023, beneficiando a quince estudiantes destacados
- Colaboración extensa con el Gobierno de Nuevo León en proyectos diversos, incluyendo la elaboración del diagnóstico de salud mental.
- Participación en destacados eventos como el “Foro Metropolitano de Justicia Cívica” y el “Seminario para la Generación de Valor Público Local” evidenciando el compromiso del Tec con la mejora continua y el fortalecimiento de capacidades en el ámbito público.



Reconocimientos

La facultad y estudiantes recibieron varios reconocimientos en competencias y premios destacados.

Facultad:

María Gabriela Siller Pagaza (Campus Monterrey) Reconocida como una de las 20 economistas más influyentes de México por Forbes México.

Daniel Ricardo Lemus Delgado (Campus Guadalajara) Nombrado miembro de la Academia Mexicana de Ciencias.

Estudiantes:

Emilio Conde Pérez: Ganador del *Aztec Data Summit* 2023 y analista de datos en Endeavor México.

Liliana González Gómez: Campeona Mundial de la categoría de discursos del Campeonato Mundial Universitario de Debate en Español 2023.

Georgina Martínez Gracida: Ganadora de múltiples premios, incluyendo el Premio Internacional de la Paz y el Premio Estatal de la Juventud Oaxaca.



Investigación

La investigación en los grupos "Government and Public Entrepreneurship", "Economies of the Future", "Democracy and Global Affairs", y "Legal Systems Innovation" destaca con 43 publicaciones Scopus, 439 citas y 38 participaciones en congresos de prestigio.

- Alexandra del Carmen Jima González (Campus Puebla) 1er lugar en concurso de *Policy Paper* sobre Política Exterior Feminista en América Latina en colaboración con una alumna. Premio otorgado por Nueva Política Exterior.
- Grupo de Investigación "Economies of The Future" 70% de sus publicaciones se encuentran en el 25% de publicaciones más citados en su disciplina en Scopus.
- Rocío García Díaz (Campus Monterrey), Adan Silverio Murillo (Campus Ciudad de México), Edgardo Arturo Ayala Gaytán (Campus Monterrey), Ismael Aguilar Barajas (Campus Monterrey) y José Jorge Mora Rivera (Campus Ciudad de México) Reconocidos en el *Tec Science Summit 2023* como parte del Top 30 profesores investigadores en el Tecnológico de Monterrey por el impacto de su producción científica, el número de citas en el último quinquenio y la atracción de fondos, de acuerdo con su disciplina.

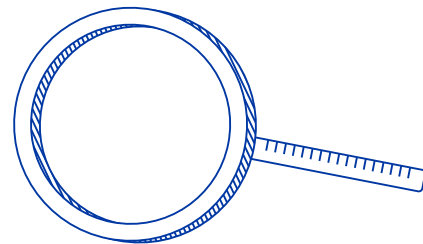

ESCUELA DE GOBIERNO Y TRANSFORMACIÓN PÚBLICA

La Escuela de Gobierno y Transformación Pública celebra dos décadas de liderazgo educativo y contribuciones significativas al desarrollo del país destacando su papel fundamental en la formación de líderes del ámbito público en México. Se nombró a **Miguel Angel Santos, como el nuevo decano de la escuela.**



Fortalecimiento de la EGTP

Entre las múltiples iniciativas, nuevos proyectos y avances de este año destacan:

- Evolución de la Oferta Académica: se crearon tres innovadores programas de estudio durante el primer semestre del año: **Maestría Ejecutiva en Administración Pública**, dirigida a profesionales del sector público. **Maestría en Políticas Públicas**, con especializaciones en diversas áreas. **Maestría en Ciencia de Datos y Políticas Públicas**, combinando habilidades en ciencia de datos y políticas públicas.

- Veranos de Especialización: Sede de la *DMDU Summer School* por segundo año consecutivo, atrayendo a estudiantes y profesionales internacionales.
- Se ofreció un curso de Visualización en Ciencia de Datos en colaboración con el *Stevens Institute of Technology*.
- Organización de la Conferencia ICRS en colaboración con instituciones globales como el *4TU Centre for Resilience Engineering* y el *Singapore-ETH Centre*, presentando investigaciones sobre infraestructura, desarrollo urbano, energía y redes sociales. Participación de más de 80 expertos internacionales y profesores compartiendo conocimientos.



Reconocimientos

La facultad recibió reconocimientos en competiciones y premios destacados.

Facultad:

Edmundo Molina Pérez (Campus Monterrey) galardonado con el *Pardee RAND Rising-Star Award* por su impacto en menos de 10 años de su graduación de Ph.D.

Investigación

Proyectos destacados:

- Modelación de Escenarios de Transporte en Monterrey en colaboración con el *University of Toronto Transportation Research Institute*, utilizando un simulador basado en agentes.
- Investigación sobre Brechas de Empleabilidad en colaboración con el Banco Interamericano de Desarrollo y el Consejo Nuevo León, abordando las brechas de empleabilidad en jóvenes egresados de la educación media superior.

ESCUELA DE HUMANIDADES Y EDUCACIÓN

La Escuela de Humanidades y Educación, comprometida con la formación integral, destaca en 2023 por su enfoque interdisciplinario, promoviendo la igualdad y la creatividad con una perspectiva de género.

Fortalecimiento de la EHE

Entre las múltiples iniciativas, nuevos proyectos y avances de este año destacan:

- Educación para el Desarrollo Sostenible: Enfoque en analítica cultural y humanidades digitales para crear nuevas narrativas digitales que impulsen la innovación, la investigación y el emprendimiento.
- Participación en la Feria Internacional del Libro de Monterrey: 282,949 visitantes en el recinto ferial en 607 eventos del programa cultural durante

los 9 días. 2,558 participantes en 35 actividades para 19 campus de Prepa y Profesional del Tec. 82,022 participantes en 1,094 actividades en el pabellón de la niñez. 14,658 participantes en 94 escuelas de educación media en el programa juvenil. Entrega de premios Alfonso Reyes y Vaso Roto por primera vez en la FIL Monterrey.



- Festival de Cortometrajes del Tec de Monterrey: segunda edición del festival destacando la creatividad estudiantil. Presencia de Miguel Mier, COO de Cinopolis, como invitado de honor. Reconocimiento a la cineasta Lucía Gajá con el premio a la trayectoria cinematográfica.
- Dirección de Desarrollo Cultural: Realización de 52 actividades con más de 25,200 asistentes. Participación en eventos internacionales como la Feria Internacional del Libro de Guadalajara.

Reconocimientos

La facultad recibió varios reconocimientos en competencias y premios destacados.

Paola Ricaurte Quijano (Campus Ciudad de México) nombrada representante del gobierno mexicano en el comité de expertos en la Alianza Global para la Inteligencia Artificial (GPAI) y parte del comité de Expertos de Alto Nivel para la implementación de la Recomendación Ética de la IA de la UNESCO.

María Robertha Leal Isida (Campus Monterrey) nombrada vicepresidenta de la Red Latinoamericana de Centros y Programas de Escritura para el periodo 2023-2025.

Investigación

La producción académica de la EHE ha alcanzado logros notables:

- Dos libros indexados en Scopus: “*Gender-Based Violence in Mexico: Narratives, the State and Emancipations*” por Francisco Díaz Estrada y “*What AI can do*” por Manuel Cebral-Loureda.
- Revista “En-Claves del Pensamiento”: Indexada en Scopus, ascendió de nivel Q4 a Q3, siendo la única revista de investigación Scopus generada y producida en el Tec de Monterrey durante dos años consecutivos.
- Artículos Scopus: Con fecha de corte octubre 2023, se cuentan con 93 artículos Scopus publicados, alcanzando un 78% de la meta de 120.

La EHE lidera varios proyectos de investigación activos, destacando:

- *Challenge-based Research Funding Program*: Tres proyectos nacionales liderados por investigadores de la EHE, abordando temas como “Patrimonio Cultural y Capital Simbólico,” “Laboratorio de Neurohumanidades,” y “Evaluación de los efectos de las estrategias de diseño universal del aprendizaje para crear aulas inclusivas en la Facultad de Medicina.”



- Proyectos Internacionales en Novus Triada: Colaboración con la Universidad de los Andes (Colombia) y la Universidad Católica de Chile en proyectos como “Laboratorio ciudadano para el desarrollo de competencias en pro de la ciudadanía mundial” y “Plataforma de aprendizaje colaborativo para la promoción y el desarrollo de prácticas pedagógicas innovadoras.”

La EHE destaca en proyectos con fondos externos, incluyendo colaboraciones con el Banco Interamericano de Desarrollo, el Consejo Nacional de Humanidades, Ciencias y Tecnología, y la Secretaría de Educación de Nuevo León.

La EHE cuenta con tres grupos de investigación sólidos:

- **Innovación educativa:** Con 3 investigadores al 50%, 2 investigadores con 25%, 1 Posdoc y 11 SNI.
- **Humanidades digitales:** Con 11 investigadores al 50%, 3 investigadores con 25%, 1 Posdoc y 9 SNI.
- **Humanidades para el desarrollo sostenible:** Con 2 investigadores al 50%, 3 investigadores con 25%, 1 Posdoc y 8 SNI.

ESCUELA DE MEDICINA Y CIENCIAS DE LA SALUD

La EMCS celebró su 45º aniversario en noviembre de 2023 con eventos conmemorativos, incluyendo paneles enfocados en inspirar el presente, transformar el futuro y honrar el legado, con la participación de exalumnos, exdirectores y decanos. Más de 300 miembros de la comunidad EMCS en Monterrey asisten a las festividades.



Rankings

La EMCS, con sedes en Guadalajara, Ciudad de México y Monterrey, lidera el Examen Nacional para Aspirantes a Residencias Médicas 2022, ubicándose en el Top 5 de universidades con los puntajes más altos y destacando como referente en educación privada enfocada en salud.

Fortalecimiento de la EMCS

Entre las múltiples iniciativas, nuevos proyectos y avances de este año destacan:

- Innovación educativa, la EMCS implementa un proyecto pionero en Latinoamérica dentro del programa de Médico Cirujano Odontólogo. Los estudiantes pueden realizar endodoncias en un simulador con apoyo virtual en tiempo real a través de la realidad mixta y la tecnología Hololens, prescindiendo de la presencia de un profesor.
- El Programa de Médico Cirujano de la EMCS en Monterrey y Ciudad de México obtiene la acreditación internacional del COMAEM por 5 años.
- Lanzamiento del programa de Psicología Clínica y de la Salud en el campus Chihuahua, siendo la primera vez que un programa completo de la EMCS se ofrece en este campus.

Reconocimientos

Facultad:

Dra. Mirna Alejandra González (Campus Monterrey), es seleccionada por 3M en la tercera edición de las “25 mujeres en la Ciencia: Latinoamérica” por su significativa contribución científica.

Dr. Adolfo Leyva Alvizo (Campus Monterrey), es admitido como Académico de Número en la Academia Mexicana de Cirugía, destacando su liderazgo y contribución.

Rocío Ortiz López (Campus Monterrey) reconocida en la Academia Nacional de Medicina de México.

Alejandro García González (Campus Guadalajara) reconocido con el Premio Estatal de Innovación, Ciencia y Tecnología.

Mirna Alejandra González González (Campus Monterrey) seleccionada en la iniciativa 25 Mujeres de la Ciencia Latinoamérica 2023 por la empresa 3M.

Dr. Juan Gutiérrez Mejía, director del programa Médico Cirujano de la EMCS en la Región Ciudad de México, es reconocido por La Secretaría de Relaciones Exteriores por su destacada contribución a la salud.



Facultad:

Estudiantes de la EMCS ganan oro en ReachSci de la Universidad de Cambridge por un proyecto basado en glucómetros, el cual será publicado en una revista científica en colaboración con la Universidad de Cambridge. Los alumnos destacados son **Karen Medina Rodríguez, Sofía Quezada Ramírez, Guillermo Negrete Gómez, Jahir Rodríguez Rivera, Oscar Gutiérrez Treviño y José González Rayas.**

Investigación

El Tecnológico de Monterrey se enorgullece de los logros alcanzados por sus equipos de investigación, reflejando su excelencia en el ámbito científico y académico.

- Publicaciones Destacadas y Reconocimiento Internacional: +100 artículos publicados algunos han sido destacados en revistas de renombre como *Nature*, *Nature Immunology*, *Immunity*, *Cell Reports* y *Journal of Clinical Investigation*.
- Éxito en Financiamiento Competitivo Extramural: con un monto aproximado de 600,000 bajo la dirección de la Dra. Celia González a través del FODECIJAL.
- El equipo conformado por Alejandro García González, Gisela Hialita Sánchez Sosa, Luis Manuel Aparicio Romero y Ricardo Javier Díaz Domínguez es reconocido con el Premio Innovación, Ciencia y Tecnología Jalisco 2023. El dispositivo INNERT 2.0, concebido como un “Microambiente: dispositivo portátil de ambiente estéril para procedimientos ambulatorios,” destaca por su impacto innovador en el campo de la oftalmología.

Grupos de Investigación

Estos grupos, compuestos por profesores y profesoras, estudiantes y equipos multidisciplinarios, lideran avances destacados en áreas cruciales para el desarrollo científico y tecnológico. Entre los grupos de investigación que marcan la pauta se encuentran:

- Innovación Diagnóstica y Terapéutica en Enfermedades Crónico Degenerativas
- Terapias Avanzadas en Oftalmología y Ciencias Visuales
- Salud Global y Enfermedades Emergentes
- Investigación en Cáncer de Mama
- Biología del Desarrollo y Bienestar Integral en la Infancia
- Ciencias Neurológicas y Neurorestauración





Educación Continua

Educación Continua

A través de un ecosistema educativo flexible y personalizado, el Tecnológico de Monterrey impacta positivamente a más de 100,000 participantes y 400 organizaciones, promoviendo el desarrollo humano y profesional mediante *reskilling*, *upskilling* y *networking*.

109,816
participantes impactados

409
organizaciones en colaboración

913
proyectos *incompany*

Fortalecimiento del Ecosistema Educativo

The Learning Gate, el robusto ecosistema educativo del Tecnológico de Monterrey, se fortalece con 6 áreas temáticas: *Leadership, Data Science, Finance, Marketing & Sales, Project Management* y *Operational Excellence*.



ATRAYENDO TALENTO Y PROMOVRIENDO LA EXCELENCIA

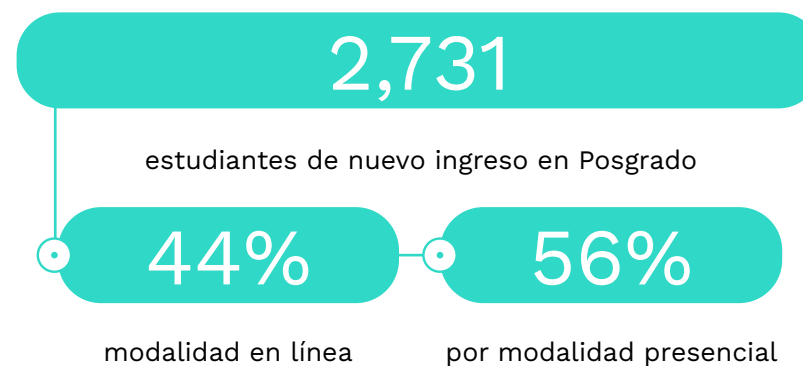

La oferta de Educación Continua digital se fortaleció al incluir microcredenciales, seminarios digitales y MOOCs.



El modelo de enseñanza-aprendizaje de los programas digitales se enriquece al incluir tendencias tecnopedagógicas tales como: **Experiencia 100% inmersiva, Tecnología HoloLens, Inteligencia Artificial - ChatGPT y TecBot.**

Soluciones Incompany: Impacto Transformador en Organizaciones

85,898
personas

409
empresas se beneficiaron

913
proyectos

Esta iniciativa impactó significativamente a **84%** de las top 50 empresas más importantes de México, según el ranking EXPANSIÓN.

Algunas iniciativas en el año fueron:

- En temas de **Diversidad e Inclusión**, logramos impactar a **23 organizaciones**, por medio de **33 proyectos**.
- Diseñamos **Green Academy y su portafolio de sostenibilidad** por medio de 3 líneas: *green business, green program, y climate readiness program* impactando a 8 empresas por medio de 10 proyectos.
- Expandimos nuestras operaciones a Brasil, Chile, Costa Rica y Rep. Dominicana;** con ello el 17% de nuestros proyectos para organizaciones son fuera de México.

ALIANZAS ESTRATÉGICAS: Colaboraciones Globales para el éxito

El Tecnológico de Monterrey fortalece su presencia global a través de alianzas estratégicas con destacadas instituciones y empresas:

- IBM y Microsoft
- Red de Educación Continua para Latinoamérica y Europa (RECLA)
- Nuevo León 4.0
- KEY Instituto Kriete de Ingeniería y Ciencias
- TecSalud, UManresa y Unión Consorcio Formación (Barcelona, España)
- SEMESP Brasil
- IBERDROLA
- Agencia Española de Cooperación Internacional para el Desarrollo (AECID)

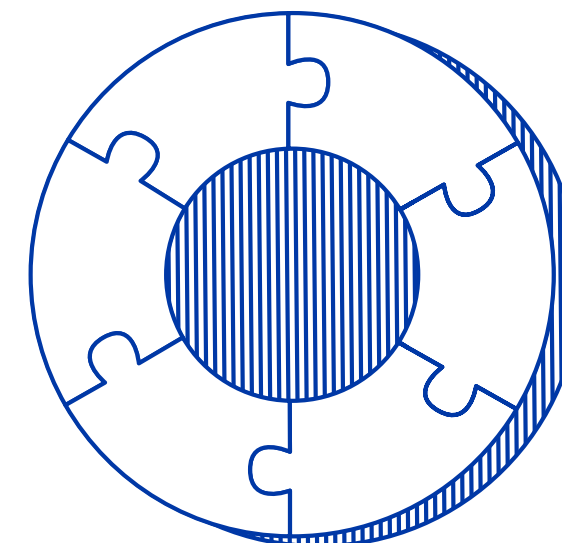

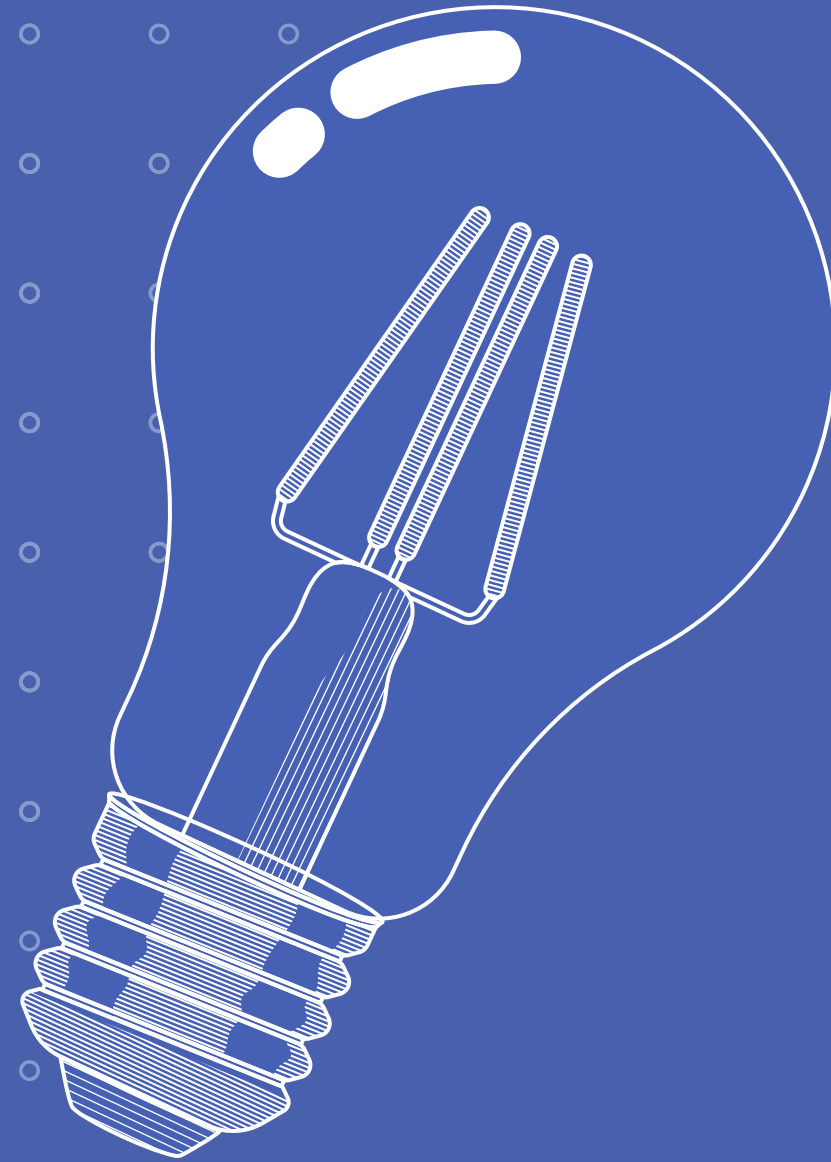

Emprendimiento

Emprendimiento en el ADN del Tec

El Instituto de Emprendimiento Eugenio Garza Lagüera del Tecnológico de Monterrey, tras 11 años de operación, ha experimentado una transformación basada en el modelo de organizaciones ágiles. Se crearon:

4

Centros de Excelencia:

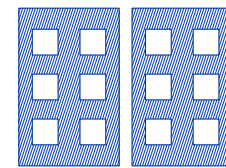

- Emprendimiento Científico y Tecnológico
- Emprendimiento Consciente
- Apoyo al Desarrollo Empresarial de PYMEs
- Formación de Capital Emprendedor

Top 10 del Ranking de Universidades con Programas en Emprendimiento a nivel pregrado de *Princeton Review & Entrepreneur Magazine*, ocupando actualmente el puesto



#1

en la categoría de Universidades Internacionales



#6

en el ranking global.

El consorcio global **“Babson Collaborative”** ha otorgado al Tec de Monterrey el reconocimiento **“Circle of Influence”** por su impacto en estrategias de formación e impulso al emprendimiento en universidades de todo el mundo.

Formación Emprendedora

12,587

estudiantes participaron en programas académicos de emprendimiento

1,711

estudiantes beneficiados por programas académicos que buscan crear una empresa durante sus estudios académicos

5,757

estudiantes de pregrado beneficiados en las diferentes escuelas con la oferta de 13 unidades de formación enfocadas al emprendimiento

4,000

estudiantes de PrepaTec atendidos por “EmprendeLab”.

185

estudiantes beneficiados con la Beca al Talento Emprendedor, alcanzando la 4ta generación

Iniciativas de Impulso a Startups y Emprendedores

Se implementaron programas de emprendimiento de alto impacto, beneficiando a 3,000 estudiantes con experiencias co-curriculares:

Freeland

talleres para futuros profesionales independientes con:

410

participantes

18

campus

Explora Lab

un programa de validación temprana con:

356

estudiantes

18

campus

Venture Labs

un programa de incubación en formato *sprint* con:

60

estudiantes

13

campus

Ofertas para impulsar startups externas:

TPrize Venture Lab
para acompañar a las startups de LATAM ganadoras del TPrize 2022

5 startups

Santander X Foundry Team incMTY
para emprendedores de alto nivel

20 startups

PASIA 3.0
un programa de aceleración para startups de inteligencia artificial.

5 startups

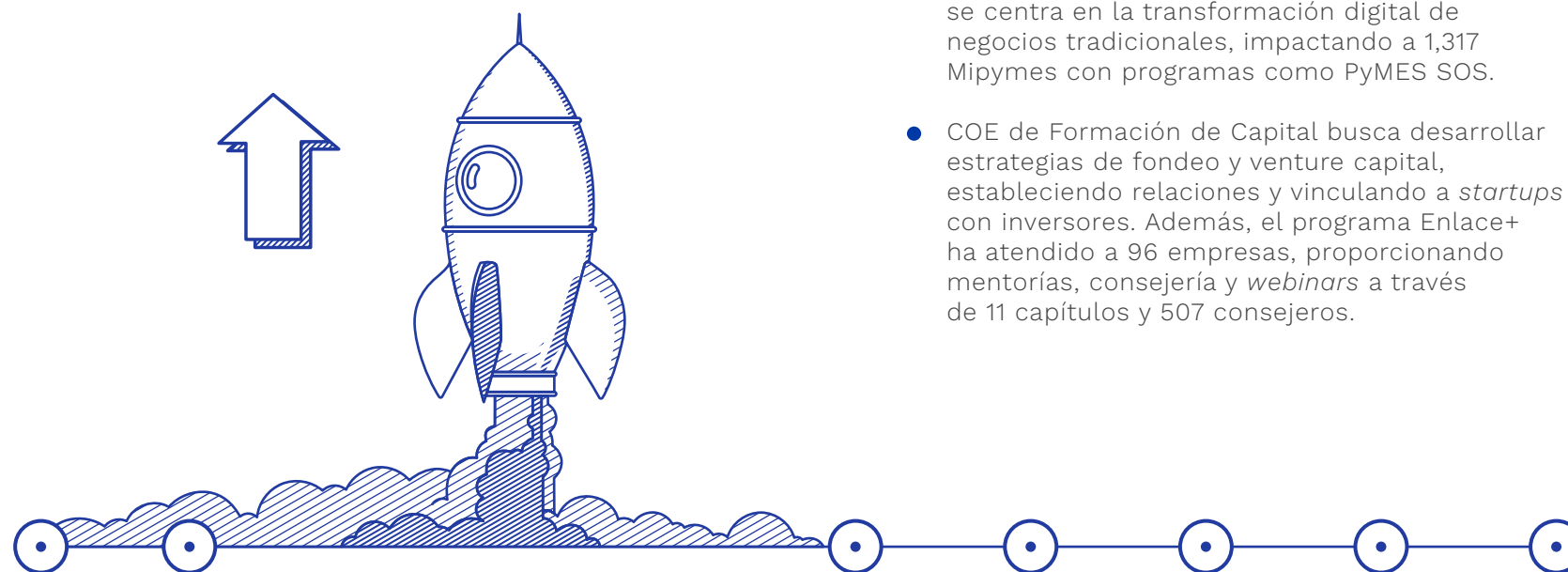

Centros de Excelencia y Programas de Mentoría

El Tec de Monterrey ha establecido varios Centros de Excelencia para impulsar diversas facetas del emprendimiento:

- COE de Emprendimiento de Base Científico y Tecnológico se enfoca en *startups* científico-tecnológicas, lanzando 11 programas en 2023 y beneficiando a 366 *startups*, destacando iniciativas como *Engineering Pioneers* y *Heineken Acceleration Program*.
- COE de Emprendimientos Conscientes busca crear un ecosistema de emprendimientos conscientes en México y América Latina, ofreciendo programas como *Semilla Consciente* y *Raíz Consciente*, impactando a 260 estudiantes.
- COE de Desarrollo Empresarial de PyMES se centra en la transformación digital de negocios tradicionales, impactando a 1,317 Mipymes con programas como *PyMES SOS*.
- COE de Formación de Capital busca desarrollar estrategias de fondeo y *venture capital*, estableciendo relaciones y vinculando a *startups* con inversores. Además, el programa *Enlace+* ha atendido a 96 empresas, proporcionando mentorías, consejería y *webinars* a través de 11 capítulos y 507 consejeros.

Impulso a Ecosistemas y Regiones

El Tec de Monterrey lidera iniciativas clave para fortalecer ecosistemas emprendedores en diversas regiones:

incMTY, en su onceava edición con la temática “*Future Now*”, atrajo a más de +6 mil asistentes presenciales, ofreciendo 240 actividades y contando con más de 350 oradores nacionales e internacionales. Este evento incluyó desafíos como *Airtech Challenge*, *HEINEKEN Green Challenge* e *incMTY Accelerator*, con la participación de 650 *startups*.



incMty Querétaro, atrajo a más de 3,800 personas con 78 actividades y más de 100 oradores.

MIT REAP, dedicado a acelerar ecosistemas de emprendimiento tecnológico, se implementó en 5 campus fuera de Monterrey: Chihuahua, Querétaro, Jalisco, Guanajuato y Ciudad de México.



Investigación y Desarrollo de Conocimiento

Durante 2023, el Grupo de Área Temática de Emprendimiento e Innovación, liderado por el Dr. Sascha Fürst, contó con la participación de

30

investigadores

26

estudiantes de doctorado

26

productos científicos

Destacan tres estudios internacionales significativos:

- **GUESSS *Global University Entrepreneurial Spirit Students Survey*** se centró en generar indicadores sobre el espíritu emprendedor de estudiantes universitarios, con la participación de 58 universidades mexicanas en 2023.
- **GEM *Global Entrepreneurship Monitor***, con 20 años de trayectoria en México, completó su estudio 2023, que se espera sea publicado en el primer trimestre de 2024.
- **GED *Global Ecosystem Dynamics***, afiliado al MIT, presentó su estudio sobre el ecosistema de emprendimiento de la Ciudad de México, utilizando una metodología basada en *data science* para mapear regiones emprendedoras.

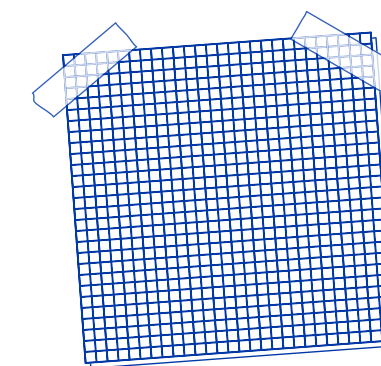
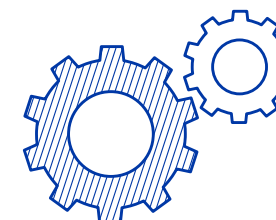
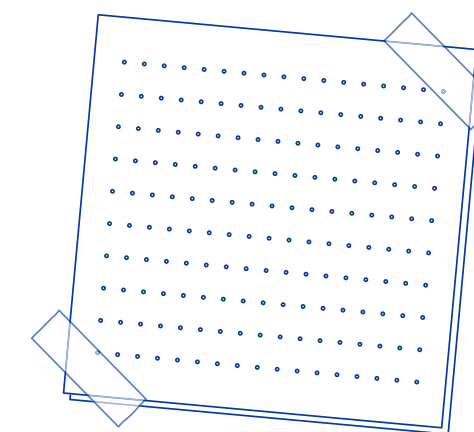
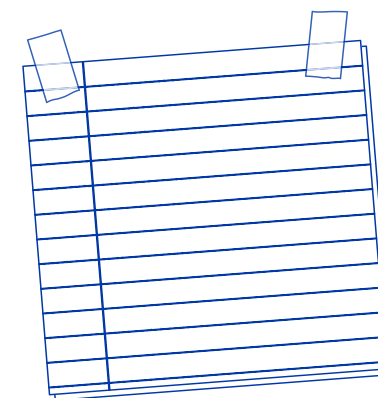



Posgrados

Posgrados

PORTAFOLIO DISEÑADO BAJO LOS NUEVOS MODELOS DE POSGRADO

En 2023, los posgrados del Tecnológico de Monterrey experimentaron una evolución significativa hacia nuevos modelos, actualizando 12 programas académicos de la Escuela de Ingeniería y Ciencias, EGADE Business School, Escuela de Gobierno y Transformación Pública y Escuela de Arquitectura Arte y Diseño con la Maestría en Arte y Nuevos Medios (MAM).

6,992

estudiantes de posgrado

El enfoque se centra en el desarrollo de Trayectorias Transversales, brindando flexibilidad a los estudiantes para potenciar su perfil profesional. Según el *Council of Graduate Schools*, esto garantiza empleabilidad o emprendimiento. En este sentido, Liderazgo que trasciende, Desarrollo profesional, Emprendimiento, y Atracción de fondos para investigación son los primeros lanzamientos que están en fase piloto con:

40

estudiantes

4

unidades de formación que desarrollan competencias transversales

Así mismo, el nuevo modelo hace realidad la educación inter/transdisciplinar con las Optativas Complementarias donde se despliega una oferta compartida entre diversas escuelas de posgrado. Otra innovación son las Credenciales Alternativas las cuales pueden ser

intercambiadas por créditos de posgrado cuando cumplan con ciertos requisitos, reconociendo las capacidades previas del estudiante.

ESTUDIANTES

En el ámbito estudiantil, el talento destacado se manifestó en el 36 Congreso Nacional de Posgrado (CNP) 2023, con participación exitosa de **Jorge Estada** en el Concurso 3MT y de **Carolina Orona Navar** y **Juan Antonio Torre Martínez** en el Concurso Premio COMEPO a Tesis de Doctorado.

Numeralia de estudiantes

239

Escuela de Gobierno y Transformación Pública

2,421

EGADE y Escuela de Negocios

562

Escuela de Humanidades y Educación

3,152

Escuela de Ingeniería y Ciencias

519

Escuela de Medicina y Ciencias de la Salud

40

Escuela de Arquitectura, Arte y Diseño

59

Alumnos Especiales, DCS y Programas Internacionales

Estudiantes egresados

2,374

estudiantes egresados en 2023

Durante el 2023 se ofrecieron

71

programas de posgrado abiertos a primeros ingresos

19

programas en línea

2,731

estudiantes de primer ingreso a posgrado en todos los periodos que iniciaron durante el 2023

Durante el 2023 se graduaron 117 estudiantes de programas científicos de posgrados. Cada egresado concluyó una tesis cuyo proyecto de investigación pertenece a alguno de los 46 Grupos de Enfoque o Unidades de Investigación que cuentan con financiamiento interno o externo y en colaboración con algunas de las 20 organizaciones o universidades de prestigio en México o el extranjero. Un total de 710 investigadores con reconocimiento SNI forman parte del ecosistema formativo de posgrado.



PrepaTec

PrepaTec

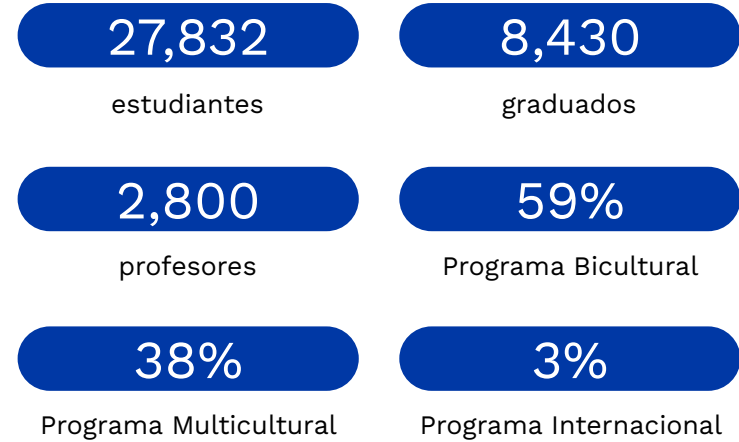

ESPACIOS ACADÉMICOS

Los y las estudiantes de la PrepaTec desarrollaron sus competencias formativas y disciplinares, a través de sus cursos y de actividades académicas como:

+ 7,800
estudiantes participaron en la iniciativa PrepApps, evento Nacional de Emprendimiento y Tecnología.

+ 8,000
estudiantes hicieron gala del desarrollo de la competencia de comunicación en el evento Discursos PrepaTec.

En el marco de la Feria Internacional del Libro Monterrey, **+1,000** estudiantes participaron en el concurso Universo Literario de Juan Rulfo, +500 estudiantes participaron en actividades de fomento literario.

+8,300
estudiantes de PrepaTec participaron en la muestra Líderes con Sentido Humano, una iniciativa que fomenta la sensibilización y desarrollo de Innovación Social.

CONVENIOS ESTRATÉGICOS

- Iniciativa PASCH para potenciar el idioma alemán donde 1,500 estudiantes y profesores son beneficiados con plataforma de recursos y acceso a becas.
- *National English Honor Society* que potencia el desarrollo de nuestros estudiantes en el idioma inglés: 15 PrepaTec, +230 estudiantes y 2 premios internacionales.
- *Generation Global* para potenciar el desarrollo de la competencia multicultural de nuestros estudiantes. Impactando a +9,000 estudiantes y +180 profesores.

ROAD TO COLLEGE

En agosto de 2023, se desplegó en las 34 preparatorias esta iniciativa para acompañar a nuestro estudiantado en sus procesos de admisión al Tecnológico de Monterrey y a las mejores universidades extranjeras, asignando consejeros en cada una de ellas.

SISTEMA DE ACOMPAÑAMIENTO INTEGRAL

Asegura el acompañamiento de nuestros y nuestras estudiantes durante su permanencia en PrepaTec para que mediante autogestión logren su desarrollo personal y

académico, fortaleciendo sus competencias y promoviendo su bienestar en las dimensiones físico, emocional, social, intelectual y espiritual con acciones como:

Radar 7D
que busca ayudar a nuestros estudiantes a identificar su desarrollo y acciones de mejora en las diferentes dimensiones del bienestar.

Día RULER
donde participan +25,000 estudiantes cada semestre.

Momentum
experiencia de reflexión y presentación de las competencias formativas donde participaron +8,500 estudiantes.



VIVENCIA INTERNACIONAL

Cada año, los estudiantes participan en **Experiencias Formativas Internacionales** en las que además de los espacios de aprendizaje académico, fortalecen sus habilidades multiculturales:

4,605
estudiantes cursaron al menos una experiencia formativa internacional

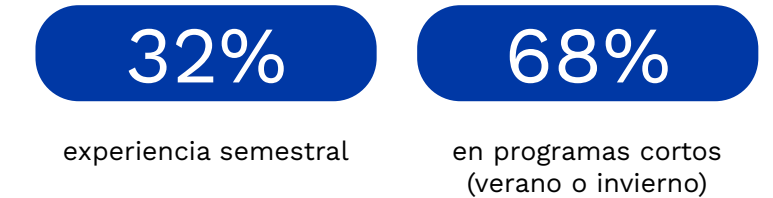

Se firmó por primera vez un convenio de intercambio con Francia, PrepaTec con la región Auvergne-Rhône-Alpes, que nos da acceso a un sistema de **+500 preparatorias para opciones de intercambio muy accesibles con experiencias de inmersión integral** tanto en las familias que les reciben como en las escuelas y la cultura francesa.

46%

de los graduandos contaron con al menos una experiencia formativa internacional

95%

del programa multicultural

14%

del programa bicultural

29%

del bachillerato internacional



329

profesores acompañantes

131

programas en colaboración

67

instituciones extranjeras

13

países

3

continentes



VIVENCIA, LIDERAZGO Y FORMACIÓN ESTUDIANTIL

Enriqueciendo su desarrollo integral, las y los estudiantes participaron en diversas actividades LiFE:

Borregos PrepaTec:



10

oros

9

platas

9

bronces

en los torneos CONADEIP y ONEFA

2,275

estudiantes en el evento Intercampus

Arte y Cultura PrepaTec:

25

estudiantes se presentaron en *Disney California Adventure* en el marco del *Broadway Imagination Campus*

+1,400

participaron en el encuentro nacional de disciplinas artísticas, *VibrArt*

Competiciones de robótica:



7

equipos en *First Tech Challenge*

31

equipos en *First Robotics Competition*

9

equipos clasificados para el mundial Houston

1

medalla de plata en Innovación en ingeniería en *FTC Global Singapur*

9

premios internacionales

26

premios nacionales

Estudiantiles y Consejos de Participación Estudiantil:

+50

estudiantes participaron en el evento Encuentro FETEC

Convivencia y sentido de pertenencia:

“Día UNO” dio la bienvenida a cerca de:

8,500 estudiantes

+8,000 estudiantes

vivieron una experiencia de agradecimiento, introspección y convivencia en su último día de clases “Día MIL”



LIFE: Liderazgo y Formación Estudiantil

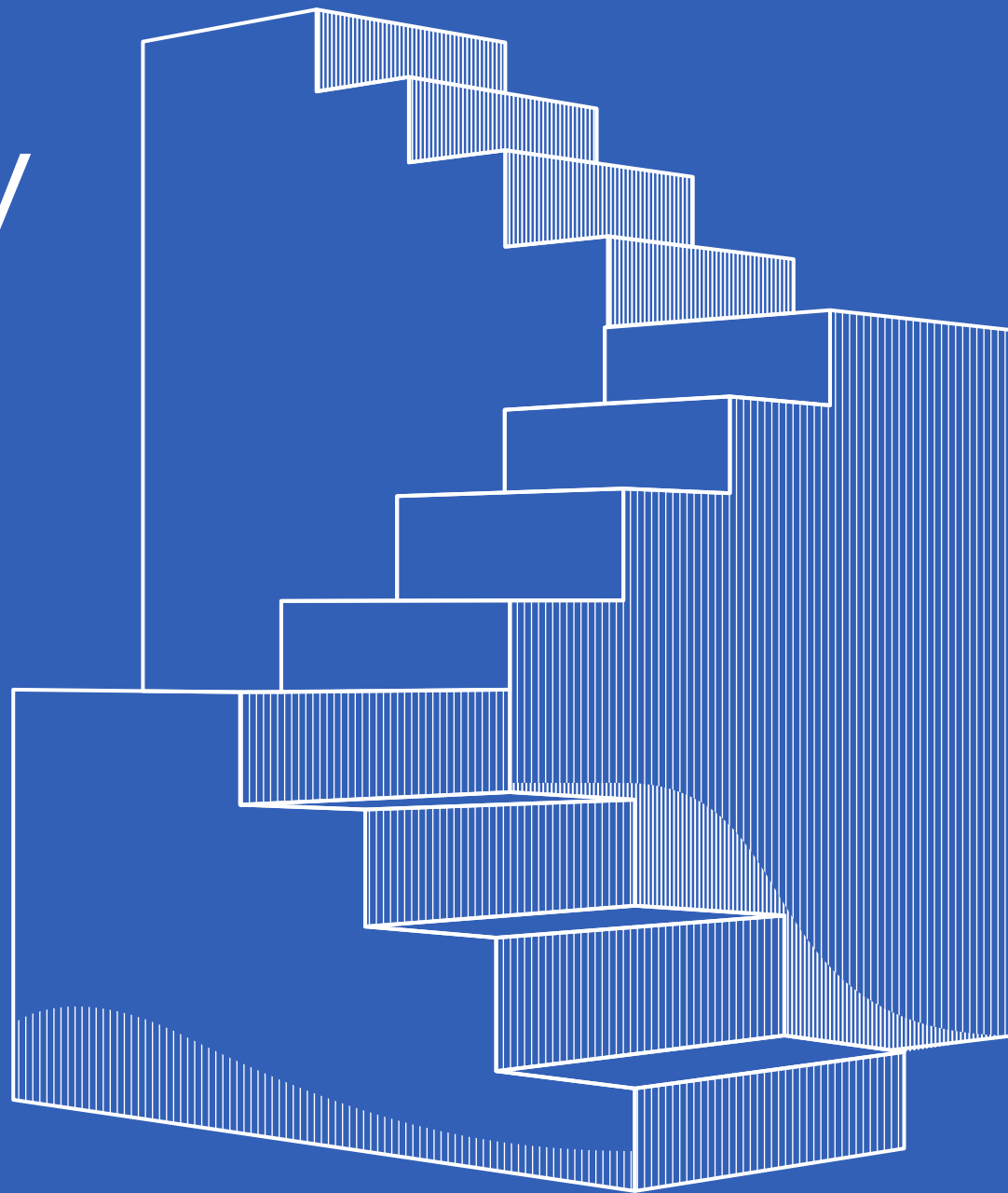

LiFE

En el Tecnológico de Monterrey estamos comprometidos con generar una vivencia estudiantil memorable a través de LiFE, con ello, contribuimos a la formación integral de nuestros estudiantes de PrepaTec, Profesional y Posgrado.

A través de su modelo vivencial y del acompañamiento, LiFE está orientado a la comunidad estudiantil para promover el descubrimiento de sus talentos, el manejo de sus emociones, fomentar el liderazgo en su vida, generar relaciones sociales con sentido positivo y de impacto en su entorno.



385

disciplinas LiFE

1,155

Grupos Estudiantiles a nivel nacional

81,183

estudiantes participando en actividades LiFE

6,938

Grupos de clases

BIENESTAR ESTUDIANTIL

Vocacionamiento de bienestar estudiantil con enfoque en desarrollo integral. TQueremos y Semana TQueremos promueven dimensiones espiritual, física y emocional.



75,288

visitas en el sitio web TQueremos

318

actividades a nivel nacional bajo la temática "Amor Propio"

250

actividades realizadas en campañas de prevención del suicidio y Mes de la Salud Mental

ARTE Y CULTURA

Clases y talleres

314

disciplinas impartidas

62,136

estudiantes participantes

Compañías artísticas

37

disciplinas impartidas

18,44

estudiantes participantes

VIBRART 2023

crecimiento de visualizaciones del 187% vs 2022.

3,276

estudiantes con la oportunidad de poder demostrar sus talentos

+6,000

espectadores

VIVENCIA DEPORTIVA

Mexican College Football Showcase

Primer juego de la ONEFA en la historia que se realiza en EEUU que promueve el fútbol colegial mexicano en el extranjero, celebrado el 08 de septiembre de 2023 en el NRG Stadium de los Texanos de Houston.

Partido de exhibición de Flag Football

Entre el equipo Representativo femenino de Campus Santa Fe y las Braves de Ottawa University, (+8 mil asistentes y +2.3 millones de espectadores por transmisión en México)

ONEFA Mayor

Borregos Monterrey ganó el bicampeonato de la ONEFA 31-27 vs Auténticos Tigres de la UANL en el Estadio Gaspar Mass



Universiada Nacional 2023:

445 estudiantes participantes de 12 campus: 31 medallas de Oro, 24 medallas de plata, 30 medallas de bronce

Ligas Deportivas

CONADEIP ABE: campeonatos en baloncesto, fútbol soccer y voleibol, destacando en competencias nacionales e internacionales. 13 medallas de Oro, 10 medallas de plata, 12 medallas de bronce

Liga ABE (Asociación de Basquetbol Estudiantil):

Basquetbol femenino: campeonato (Campus Monterrey) y subcampeonato (Campus Estado de México). Basquetbol varonil: subcampeonato (Campus Toluca) y tercer lugar (Campus Hidalgo)

CUTT Campeonato Universitario Telmex-Telcel:

Futbol Soccer: Campus Monterrey obtuvo el campeonato en ambas ramas. Voleibol de Sala Femenil campeón Campus Monterrey, subcampeón Campus Chihuahua y tercer lugar Campus Estado de México.

ONEFA Juvenil Primavera 2023

Campus Monterrey fue campeón y subcampeón en tres conferencias de ONEFA Juvenil.

Juegos Panamericanos, Santiago de Chile 2023:

Participación de 25 atletas estudiantes y egresados de diferentes Campus, obteniendo 5 medallas en disciplinas como Tae Kwon Do Formas (Individual / Pareja), Vela (femenil), Futbol Soccer (Femenil), Voleibol de Sala (Femenil).

RECSPORTS Y ESPORTS 2023

Participación destacada en clases deportivas y torneos intramuros, impactando a más de

71,000

estudiantes

eSports Fellowship Program con:

34

participantes

7

países

11

universidades

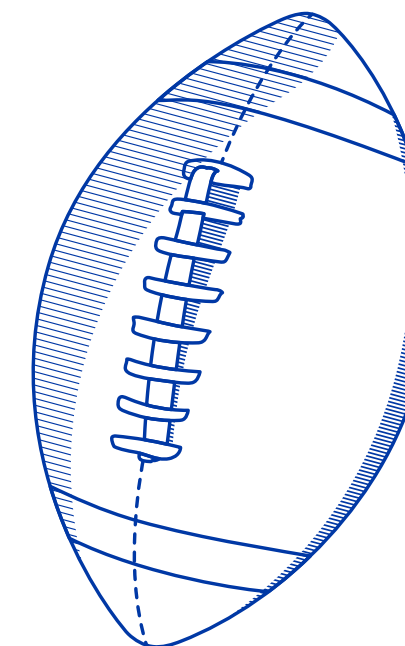

Intercampus Borregos

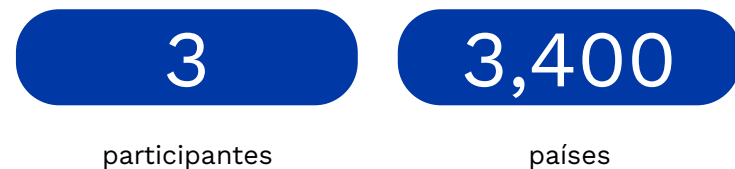

3,400
estudiantes

El programa de liderazgo Eugenio Garza Sada Global Leadership Program desarrolló la 2ª generación con 200 estudiantes.

CENTRO DE VINCULACIÓN Y DESARROLLO PROFESIONAL

En 2023, el Centro de Vinculación y Desarrollo Profesional del Tecnológico de Monterrey implementó varias iniciativas para impulsar la empleabilidad de:

+15,000
egresados

+85%
Tasa de empleabilidad a tres meses de egreso

+900

talleres

350

grupos de introducción a la vida profesional

Semanas Tec Registro

+16,000

empresas

17,000

vacantes en la Bolsa de Trabajo del Tec

+85%

Tasa de empleabilidad a tres meses de egreso

3

ediciones del EmpleaTec Nacional

+600

empresas participantes

100,000

postulaciones

+2,200

Socios Formadores

87%

opiniones sobresalientes 9 y 10

+1,600

usuarios en la plataforma del MPS Tec Market Place



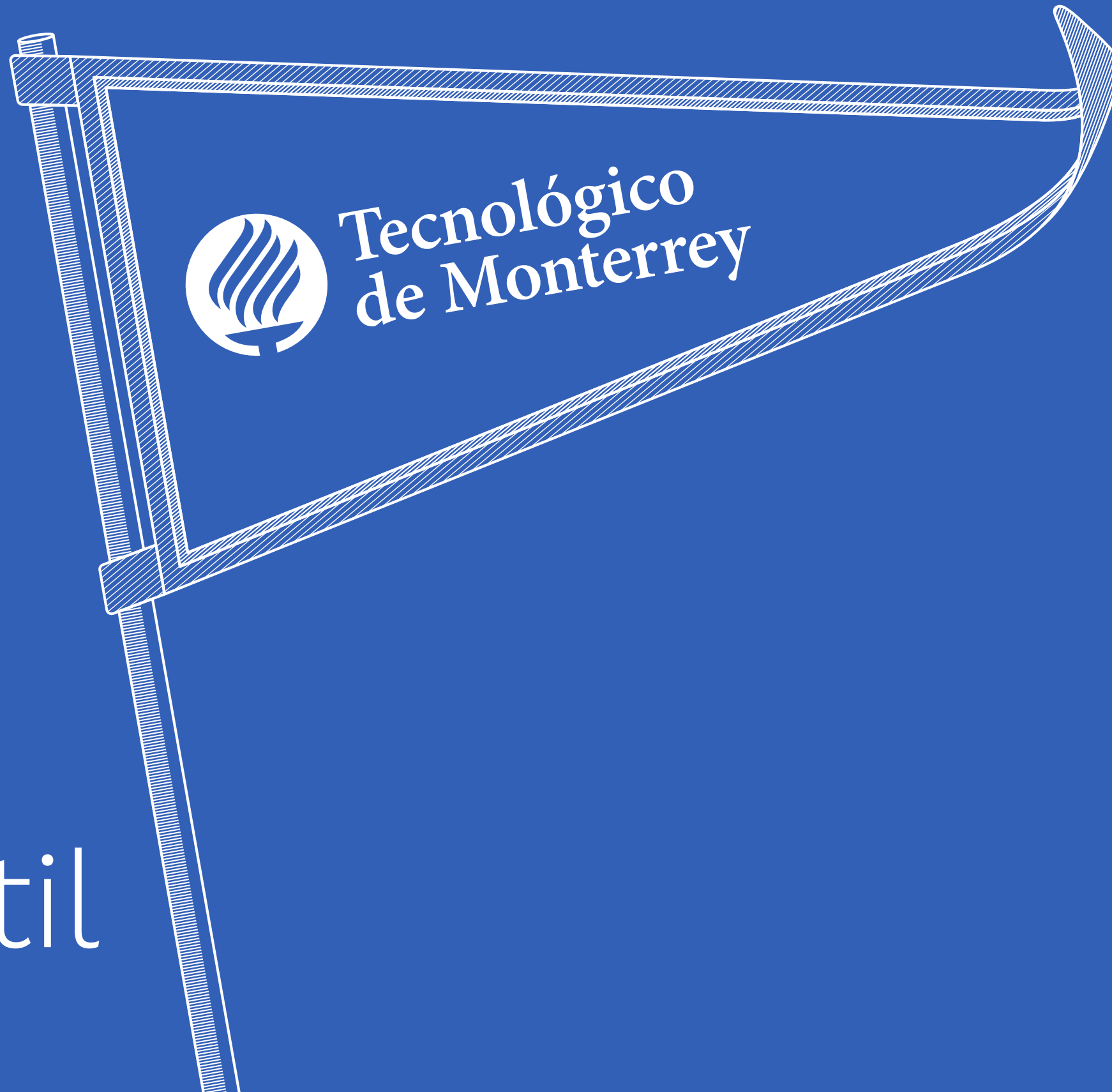

Vivencia
estudiantil

Vivencia estudiantil

Durante 2023, los campus del Tecnológico de Monterrey celebraron aniversarios significativos, coloreando sus instalaciones de azul en conmemoración de hitos importantes. Destacan los 80 años del Campus Monterrey, los 50 años del Campus Ciudad Obregón, 45 años del Campus León, 40 años de los campus Sonora Norte, Sinaloa y Ciudad Juárez, los 25 años del Campus Aguascalientes y los 20 años del Campus Puebla.

UN ARRANQUE DE SEMESTRE INOLVIDABLE

El semestre agosto-diciembre se inauguró con entusiasmo al recibir a

+ 12,000

estudiantes de nuevo ingreso en todos los campus. Hi!Tec, organizado por estudiantes actuales, brindó una cálida bienvenida a los recién llegados, enfocándose en aspectos clave como la historia del Tec, visión 2030, Modelo Educativo Tec 21, servicios en el campus y actividades de integración estudiantil.

Además, en PrepaTec se fortaleció la convivencia mediante eventos como "Día UNO" y "Día MIL", consolidando la identidad y el sentido de pertenencia.

Residencias Tec

18 edificios en varios campus que fueron el hogar de 2,121 estudiantes, incluyendo 303 extranjeros. La inauguración de un nuevo edificio en el Campus Monterrey elevará la oferta nacional en un 15% misma que representa pasar de 2,316 a 2,653 residentes.

TECMED: ATENCIÓN INTEGRAL Y EXPANSIÓN

Los TECMed Center son unidades médicas dentro de nuestra Institución, con el propósito de brindar un servicio de atención médica básica, a través de 65 espacios de operación clasificados como clínica, consultorio y enfermería; brinda atención médica primaria en los 37 recintos ubicados en los distintos campus. TECMed Center cuenta con 141 profesionales de la salud:

98,335

atenciones médicas brindadas en el año

SELECTIVIDAD Y BECAS

Con el objetivo de brindar apoyos educativos y becas al talento que forma parte del Tecnológico de Monterrey, en el semestre agosto-diciembre 2023 beneficiamos a:

40,813

estudiantes de
Preparatoria y Profesional

49%

de la población total



PROFESIONAL

En 2023 ingresaron 12,074 estudiantes cuyo promedio al ingresar fue de 91.3. Los estudiantes provienen de 1,888 preparatorias diferentes, provenientes de 32 países del mundo, así como de los 32 estados y 422 ciudades o poblaciones de México.

3.8%

Crecimiento de PrepaTec
en estudiantes de
nuevo ingreso

12,074

estudiantes que
ingresaron en agosto-
diciembre 2023.

GRADUACIONES

En este año se llevaron a cabo 60 ceremonias de graduación para un total de 17,823 estudiantes Profesional y Posgrado (15,146 graduados de profesional | 2,374 graduados de posgrados)

NUMERO HISTÓRICO DE ESTUDIANTES GRADUADOS **225,950 en todos los niveles académicos (45% de crecimiento vs 2022)**

Graduados por escuela

Arquitectura, Arte y Cultura

1,693

profesional

20

maestría

Ciencias Sociales y Gobierno

863

profesional

69

maestría

8

doctorado

Humanidades y Educación

640

profesional

222

maestría

17

doctorado

16

especialidad

Ingeniería y Ciencias

6,851

profesional

833

maestría

7

doctorado

50

especialidad

Medicina y Ciencias de la Salud

783

profesional

7

maestría

8

doctorado

Negocios

4,316

profesional

1,105

maestría

11

doctorado

1

especialidad

PrepaTec

8,430

PrepaTec

GESTIÓN DE EXPERIENCIAS 2023: TRANSFORMACIÓN Y MEJORA CONTINUA

El Tecnológico de Monterrey emprendió una iniciativa centrada en el diseño de un nuevo modelo de gestión de experiencias, obteniendo mejoras significativas en la satisfacción estudiantil. Desde inscripciones hasta la graduación, se generaron momentos excepcionales en la trayectoria estudiantil.

TecStore

TECstore ha estado presente en más de 500 eventos a nivel nacional, consolidándose como un actor clave en diversas actividades del Tecnológico de Monterrey.

Este año tuvo colaboración con EXATEC en el Circuito de Torneo de Golf Blue Open y asociaciones con marcas reconocidas como Peanuts y Lululemon. La inclusión de productos de socios comerciales y la incursión en nuevas categorías, muestran una estrategia de diversificación en la oferta de TECstore.



Plataformas de Conexión Aprendizaje y Creación

Las plataformas como SoyTutor, Launching Pad, Science Connexion, MPSTec y Tooltec consolidan una sólida estrategia de análisis de datos para crear nuevos modelos de valor. Con más de 9,600 usuarios, SoyTutor ofrece tutorio entre estudiantes, mientras que Launching Pad fortalece conexiones profesionales para 8,900 estudiantes. Más de 1,660 investigadores y emprendedores forman parte de science conexión donde se busca impulsar el emprendimiento de base científico tecnológico a través de la difusión de talento y convocatorias.

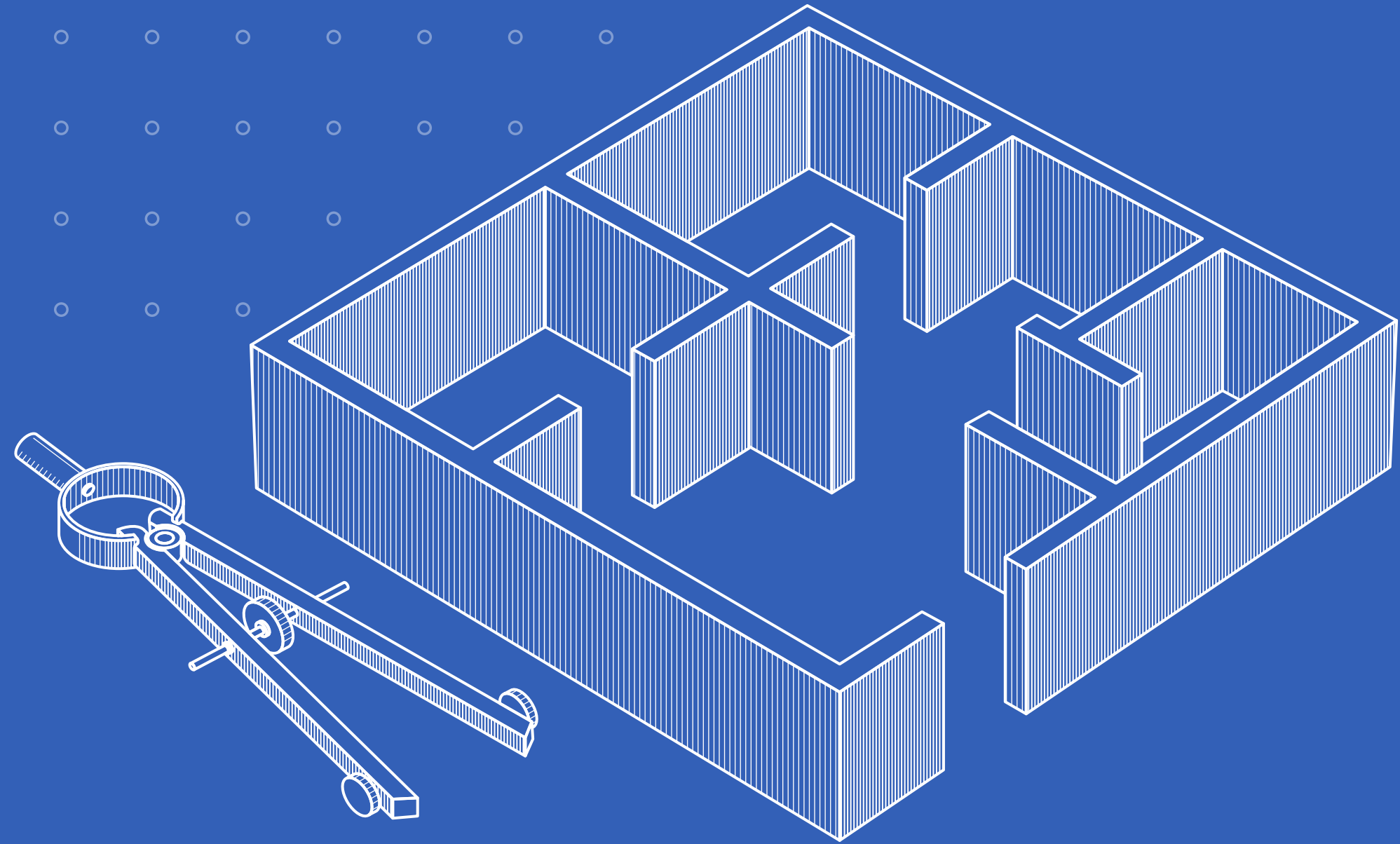

Infraestructura

Infraestructura

Durante 2023, el Tecnológico de Monterrey fortaleció su compromiso con la excelencia académica y la innovación mediante significativas mejoras en su infraestructura.

9 proyectos concluidos

20,236 m²

remodelados

10,013 m²

construidos

9,045 m²

reforzados estructuralmente para garantizar la seguridad de nuestra comunidad

+ 30 mil m² contruidos y en proceso de construcción

en proyectos de Tec, Tecmilenio y TecSalud.

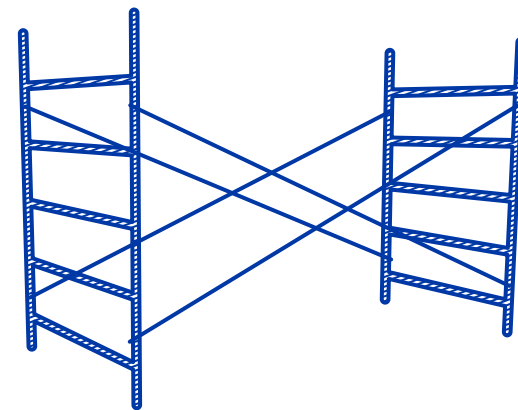

PROYECTOS EN 2023:

Monterrey

Oficinas IFE Centrales 2do Piso: Remodelación de 390 m² adecuando espacios para colaboradores e investigadores mejorando la eficiencia y el entorno de trabajo.

Asociaciones Estudiantiles Fase 2: Se centró en mejorar la logística, comunicación y producción de proyectos estudiantiles generando un entorno propicio para la creatividad y la colaboración.



Residencias Fase 1 (Edificios A, B, C): Construcción de un nuevo edificio para albergar a estudiantes, fomentando la movilidad entre campus y enriqueciendo la experiencia estudiantil.

Cites (Centro de Simulación): Ampliación temporal del Centro de Simulación Clínica mejorando los servicios académicos y asegurando el cumplimiento de prácticas y requisitos de acreditación.

CAAD (Cites): Adecuación de 80 m² para un proyecto transitorio del CAAD, equipando el espacio con unidades odontológicas y equipos especializados.

Fachadas del Hospital Zambrano: Sustitución de la fachada ventilada del Hospital Zambrano asegurando elementos estructurales y preservando la integridad del edificio.

Guadalajara

Hábitat Académico (Remodelación CEI): Transformación del Centro de Innovación y Emprendimiento para ofrecer espacios académicos de alta calidad.



Puebla

Remediación Estructural Aulas 4: Reforzamiento de aulas garantizando el cumplimiento de las normativas actuales y brindando un entorno seguro para el aprendizaje.

Ciudad de México

Estatua Profesor Inspirador: Se erigieron esculturas de bronce en seis campus que representan a docentes reales. Estas estatuas son una obra artística que sostienen un mensaje inspirador de Eugenio Garza Sada, fusionando la tradición con la tecnología.



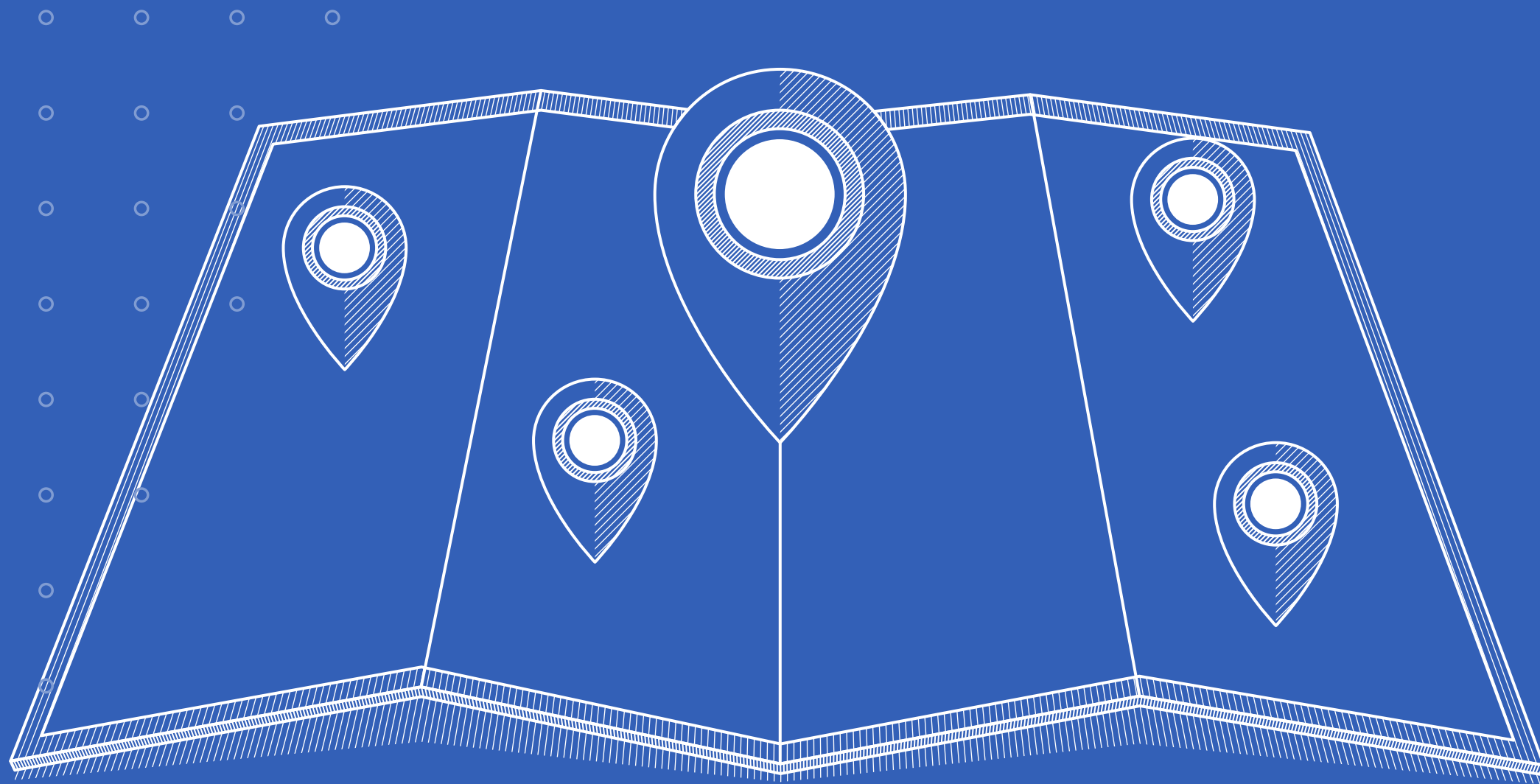

Nuestros Campus



Nuestros Campus

Además de los éxitos y proyectos mencionados en secciones específicas de este informe, tales como Emprendimiento, Infraestructura, LiFE, Escuelas, PrepaTec y Facultad, en esta sección nos enfocamos en resaltar varios progresos e iniciativas de nuestros campus, organizados por regiones. En estos lugares, se experimenta la cultura distintiva del Tecnológico de Monterrey, que se vincula con sus comunidades en aspectos académicos, de formación y de experiencia.



REGIÓN CENTRO SUR

La región Centro Sur superó la meta de donativos, experimentando un crecimiento del +32%, alcanzando \$62 millones de pesos a través de iniciativas filantrópicas en los campus.



Campus Cuernavaca:

-  Luciano Reyes, alumno de PrepaTec, fue uno de los 100 ganadores de la beca vitalicia RISE y asistió a una cumbre en la Universidad de Oxford.
-  Estudiantes lograron el primer lugar nacional en el bloque de Liderazgo para la transformación, presentando propuestas innovadoras para la empresa “Celulosa Arauco”.

Campus Hidalgo:



-  Luisa Fernanda López Rodríguez, Miguel Ángel Arenas Hernández y Fredy Mercado Rodríguez estudiantes de 5º semestre de la carrera LCPF obtuvieron el primer lugar nacional en el concurso de video de la Convención Bursátil AMIB 2023.
-  El profesor Antonio Cedillo Hernández de la EIC recibió el certificado a la mejor presentación en un congreso internacional en Barcelona, España.

Campus Puebla

-  Se llevó a cabo con éxito el evento internacional “FIRST Robotics Competition”, con la participación de más de 300 estudiantes de preparatoria y 3,000 asistentes.
-  Se inauguró el Laboratorio STEAM en PrepaTec Campus Puebla. Estudiantes de este Campus se coronaron campeones nacionales de Enactus México 2023, representando al Tecnológico de Monterrey en la Enactus World Cup 2023 en Países Bajos con el proyecto eco-friendly Celal-Mex.



Campus Querétaro:

-  Logró un crecimiento de doble dígito en primeros ingresos de profesionales, superando la meta establecida.
-  Residencias Querétaro alcanzó una ocupación del 92%, cuadruplicando el número de residentes desde agosto de 2022.

Campus Tampico:

-  Albergó por primera vez a LIDERA RCS, evento regional de Liderazgo y Formación Estudiantil para jóvenes de PrepaTec, recibiendo a 93 estudiantes de 10 campus.



REGIÓN CIUDAD DE MÉXICO

Campus Chiapas:

- 

En PrepaTec Chiapas y Ciudad de México, recibimos el reconocimiento “*Great Place to Study*”, resaltando la felicidad, el bienestar y la satisfacción de nuestra comunidad educativa.

Campus Ciudad de México:

- 

Juan Ramón Lara, estudiante de ingeniería Biomédica, lideró el proyecto “Decidiendo un futuro”, reconocido con el prestigioso premio “*U21 Leaders of the Future*”, destacando la excelencia e innovación estudiantil. BiblioTec, orgullo del campus CCM, obtuvo la codiciada certificación LEED Platinum del *U.S Green Building Council*, reafirmando el compromiso con la sostenibilidad y diseño de vanguardia.



- 

La compañía de Teatro del Campus Ciudad de México, en colaboración con el Ensamble Musical, se llevó el primer lugar en el Festival Internacional de Teatro Universitario con la obra “*La última y nos fuímos*”, resaltando el talento artístico del Tec.

Campus Estado de México:

- 

Quantum Robotics, representando al Tec CEM, logró un destacado lugar en el top 10 mundial del *University Rover Challenge (URC)*, consolidándose como líder en la competencia anual de robots para exploración espacial.
- 

Liliana González estudiante de Relaciones Internacionales ganó el Campeonato Mundial Universitario de Debate en Español.

Campus Santa Fe:

- 

Las Borregas del CSF de Flag Football lograron una victoria memorable en el *NRG Stadium* de Texas, celebrando el 80 aniversario del Tec.



- 

Tres estudiantes de este campus participaron en los Juegos Panamericanos en las categorías de escalada y vela.

Campus Toluca:

- 

El Campus Toluca logró la medalla de plata en el campeonato de baloncesto universitario “*Los 8 Grandes*”.
- 

La selección de dos estudiantes para los Juegos Centroamericanos 2023 y destacados reconocimientos en el *FIRST Robotics Competition 2023*.

REGIÓN MONTERREY

Campus Monterrey:

- 

El Distrito de Innovación de Campus Monterrey, parte de distritotec, fue invitado al *World Economic Forum* para compartir avances en investigación, innovación y emprendimiento.
- 

Durante el evento “*Urban Transformation Summit 2023*” realizado en Detroit, Estados Unidos, se presentó la experiencia del Tec en el desarrollo del Distrito de Innovación. Enfocándose en la comunicación de la ciencia y tecnología a través del arte e innovación, participó en el foro “*Global Partnerships*”.
- 

Se beneficiaron a 15 colonias y al rededor de 20 mil personas con la implementación de la *Iniciativa Campana-Altamira* en su fase “*En esta banda tocamos todos*”, buscando mejorar la movilidad, accesibilidad y regeneración social y ambiental en la zona.
- 

En el semestre de agosto-diciembre, el distritotec Monterrey participó activamente en 29 grupos, gestionando más de 130 proyectos.

- 

El grupo estudiantil VantTec desarrolló el vehículo autónomo “Self Driving Vehicle (SDV)”, exhibido durante el 80 aniversario del Tec, destacando por su control mediante un videojuego y su contribución al ámbito de la movilidad autónoma.



- 

El cortometraje PÁLIDA, realizado por estudiantes de la concentración de producción y dirección cinematográfica, fue finalista en el festival de cortometrajes de Cannes, ganando premios en varios festivales internacionales.
- 

Ocho deportistas de Borregos Monterrey representaron a México en los Juegos Panamericanos 2023 en Santiago, Chile, destacando en básquetbol, natación y taekwondo.
- 

El departamento de Arte y Cultura presentó más de 20 espectáculos en 2023, participando en el Festival Santa Lucía 2023 con el espectáculo Drácula, resaltando el impacto cultural del Tec en la comunidad.
- 

Centro para el Futuro de las Ciudades
Es un centro de pensamiento y acción con sede en Campus Monterrey, enfocado en la planeación y la transformación de las ciudades como entornos sostenibles, humanos y prósperos. En el 2023, el CFC ha consolidado una serie de logros clave que han reforzado su compromiso con la investigación aplicada, la innovación y el impacto positivo en el entorno urbano.

- 

El equipo Botbusters 4635 de la PrepaTec Eugenio Garza Sada obtuvo la medalla de plata en Innovación en Ingeniería en el *First Global Challenge* en Singapur 2023.

Campus Saltillo:

- 

Los equipos de robótica del Tec de Monterrey campus Saltillo fueron galardonados en el VEX Robotics World Championship 2023 en Dallas, Texas, destacando por sus habilidades y contribuciones en este prestigioso evento internacional.
- 

Se obtuvieron los premios en las categorías: Innovate Award, Create Award y Energy Award reconociendo sus habilidades y contribuciones en este prestigioso evento internacional.



REGIÓN NORTE

Campus Chihuahua:

- 

21 estudiantes de Negocios Internacionales de este campus participaron en la feria SIAL 2023 en Toronto, promocionando productos de 5 empresas chihuahuenses, bajo la coordinación de Silvia Medina Directora del programa LIN y el respaldo de 8 profesores mentores.
- 

Se iniciaron operaciones de la Clínica en colaboración con la OIM-ONU Migración, proporcionando asesoramiento en trámites migratorios y otros servicios, reflejando el compromiso del Tec con las necesidades de las personas migrantes.
- 

Se llevó a cabo el proyecto de Reforestación de la Sierra Tarahumara por medio de drones, liderado por estudiantes de las ingenierías mecánica, Desarrollo Sustentable y Biotecnología de los campus Chihuahua, Querétaro y Ciudad de México en colaboración con el Grupo La Norteña, con enfoque en áreas dañadas por incendios.

Campus Laguna:

- 

Lanzamiento del programa Multicultural en PrepaTec Campus Laguna, para formar ciudadanos globales.
- 

La Escuela de Estudios Creativos del campus Laguna realizó una serie de experiencias formativas en el Pueblo Mágico de Parras de la Fuente, destacando el enfoque práctico y la conexión con la comunidad.

- 

Con la participación de más de 1,300 personas el Tecnológico de Monterrey Campus Laguna fue la casa del Symposium Inteligencia Artificial y Metaverso, evento organizado de la mano de Grupo Milenio. El foro contó con 12 conferencistas nacionales, siete de ellos profesores e investigadores de nuestra institución, 6 talleres y diferentes stands de empresas como Qualcomm, Getty Images, Peñoles y AstraZeneca.

Campus León:

- 

El Campus León impulsó la innovación con iniciativas como MIT REAP donde hubo 9 eventos realizados, con más de 600 participantes impactados, 20 proyectos de ciencia y tecnología en programas de incubación, aceleración del Tec, Startup Congress 2023, y programas como Tec Beyond los cuales muestran el compromiso del Campus con la innovación y el emprendimiento.
- 

Se instaló la Escultura Borrego, y se llevaron a cabo programas de reforestación en el marco del 80 aniversario, demostrando el enfoque del Tec en la formación integral y cuidado del entorno.
- 

Se realizaron importantes trabajos de infraestructura incluyendo la reubicación del TecMed y mejoras en la Cafetería Principal e inauguración de un OXXO, reforzando el compromiso del Tec con un entorno de aprendizaje óptimo.

Campus San Luis Potosí:

- 

El equipo de robótica LamBot 3478 de PrepaTec de San Luis Potosí llegó a semifinales en FIRST Championship.

- 

Colaboración exitosa con Bosch Talento México en 13 proyectos interdisciplinarios, donde participaron 60 estudiantes y profesores de la Escuela de Negocios e Ingeniería y Ciencias del Campus San Luis Potosí.

- 

Campus sede de la conferencia MONULAC 2023.

Campus Sonora Norte:

- 

Se colocó la primera piedra del HIP, un edificio innovador con una inversión significativa para avanzar en tecnología y formación práctica en ingeniería y arquitectura.
- 

Los estudiantes Carlos Erquizio y Fernando de Silva, estudiantes de la PrepaTec Sonora Norte ganaron el *Stockholm Junior Water Prize 2023*.
- 

Los profesores de PrepaTec Campus Sonora Norte Ludovic Betton y David Vizcaíno, obtuvieron el primer lugar nacional en el Hackathon de Innovación Educativa TecduHack 2023.

REGIÓN OCCIDENTE

Campus Aguascalientes:

- 

Representación exitosa de estudiantes de la escuela de Ingeniería y Ciencias en la competencia *Shell Eco-Marathon Americas*, rompiendo récords y demostrando talento y dedicación.

- 

Éxito del evento Intercampus Borrego 2023, reuniendo a más de 1,200 participantes de 11 campus diferentes y destacando las habilidades de liderazgo de los estudiantes.



Campus Ciudad Obregón:

- 

La alumna Ana Paula Casas de PrepaTec Ciudad Obregón protagoniza un cortometraje de la NBA y gana el primer lugar en el concurso NBA Films for Fans México.
- 

Se celebra el 50 aniversario del campus.

Campus Colima:

- 

El equipo de robótica HORUS obtiene el WINNERS AWARD en el FIRST *Robotic Competition* y participa en el Mundial de Robótica en Houston con 40 estudiantes, destacando en la capacidad autónoma del robot.

Campus Guadalajara:



-  Campus Guadalajara, en colaboración con Wizeline, ha marcado un hito en el ámbito de la Inteligencia Artificial con la creación del G.A.I.L., el primer laboratorio de Inteligencia Artificial Generativa en México y América Latina.
-  Se estableció un programa de becas para estudiantes en los próximos 5 años, proporcionando acceso a nuevas tecnologías y programas académicos relacionados con la IA.
-  Los estudiantes de la carrera de Mecatrónica obtuvieron el 2do. y 3er. lugar en la categoría de sumobots en el certamen *RoboRave World Championship*, realizado en China.



Campus Morelia:

-  La Primera Generación TecBeyond en Morelia 2023 reúne a empresarios y funcionarios de gobierno en un programa de liderazgo e innovación para la Alta Dirección. A través de clases, conferencias y talleres, se fomenta la colaboración y la innovación en el ecosistema empresarial.

Campus Sinaloa:

-  Apertura y remodelación de diversos espacios, incluyendo laboratorios y cafetería, para beneficiar a toda la comunidad estudiantil.
-  El equipo de robótica Sinavolt de PrepaTec Sinaloa logra históricamente ser capitanes de equipo y recibir dos premios "Rookie" en su primera participación en el regional de robótica FIRST, en China.
-  Se celebró el 40 aniversario del campus, conmemorando décadas de liderazgo emprendedor y contribución a la educación en la región.

Campus Zacatecas:

-  Apertura de la Galería de Arte, destacando el impacto transformador del arte en la sociedad a través de exposiciones y participación activa. Con 6 exposiciones que han dado voz a 12 talentosos artistas y atraído a más de 300 personas, esta galería ha forjado un espacio vital para la promoción del arte visual, elevando el trabajo de artistas zacatecanos y proyectándolo al mundo.



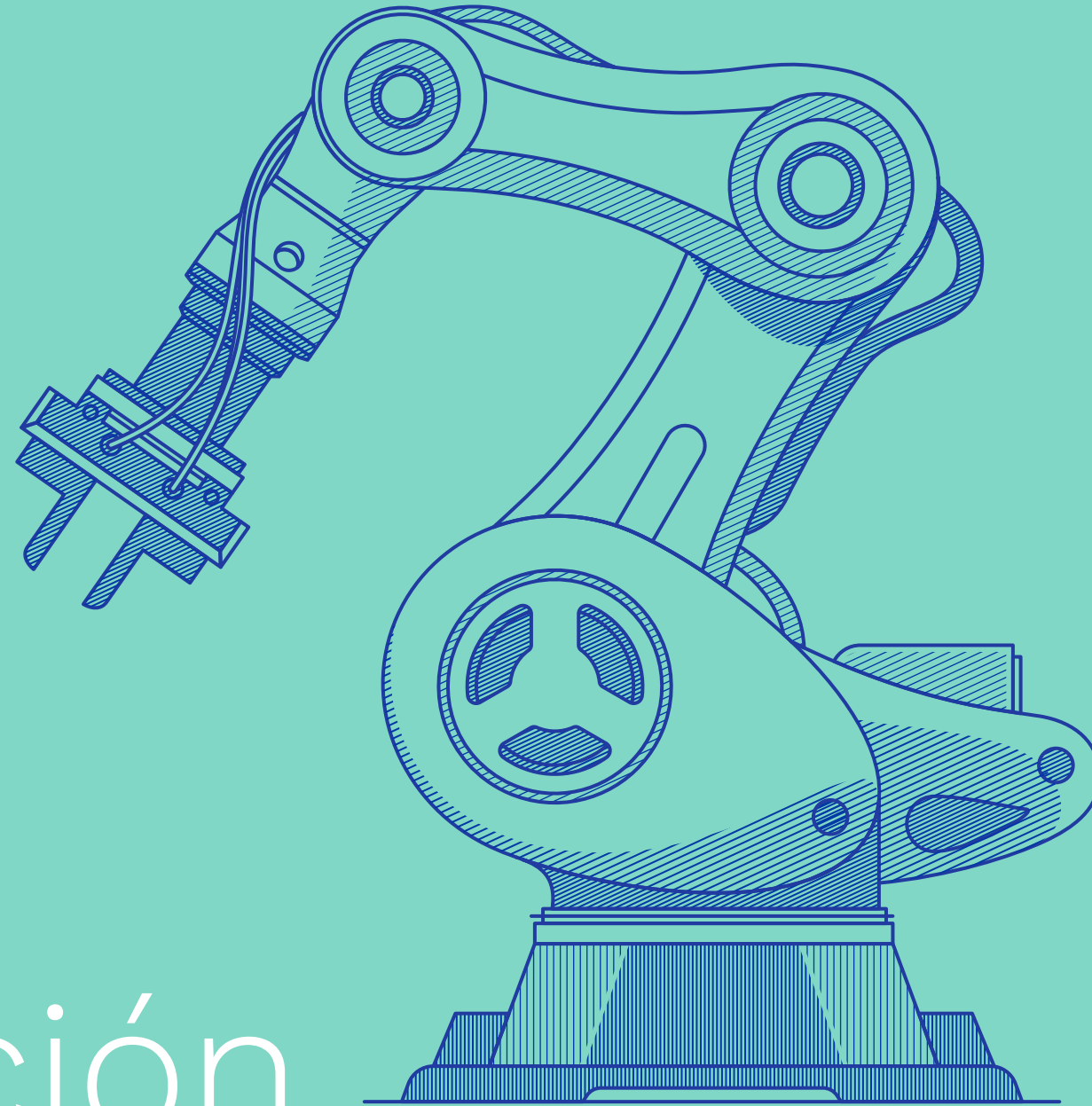
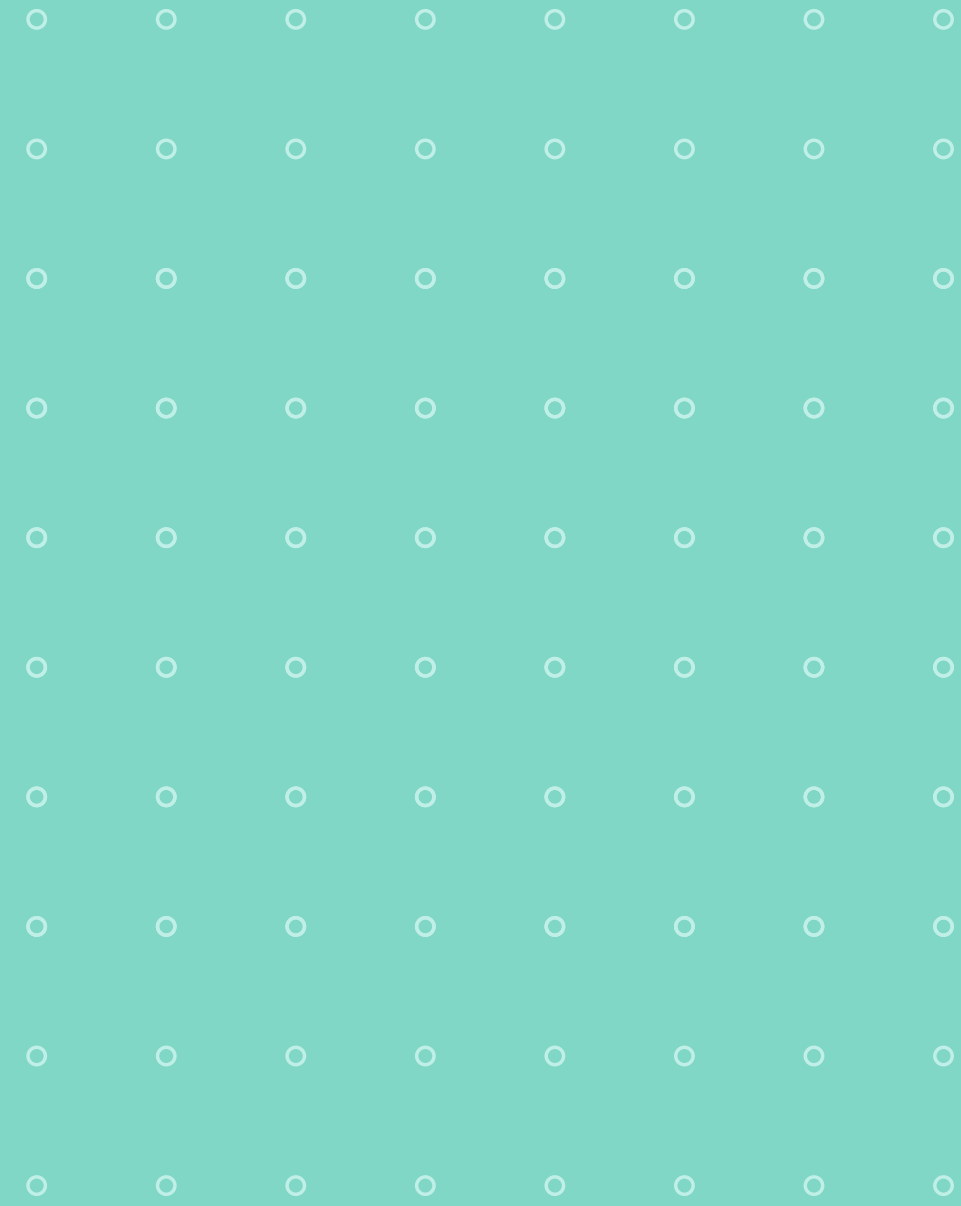

Investigación

Investigación

El Tec de Monterrey pone la ciencia en acción para fomentar el Florecimiento Humano. Nuestro propósito es crear conocimiento basado en investigaciones interdisciplinarias que generen soluciones viables para superar los problemas más importantes y críticos de la humanidad.

A través de la investigación, la innovación y el emprendimiento el Tec busca contribuir a resolver los problemas que afectan a la sociedad.

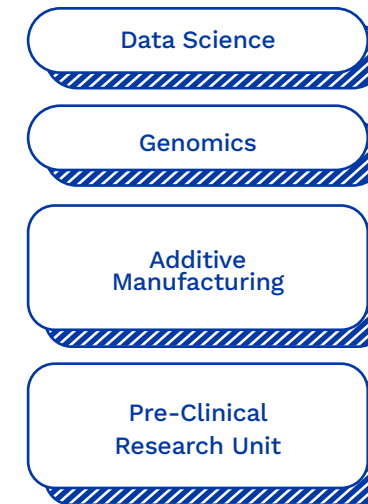
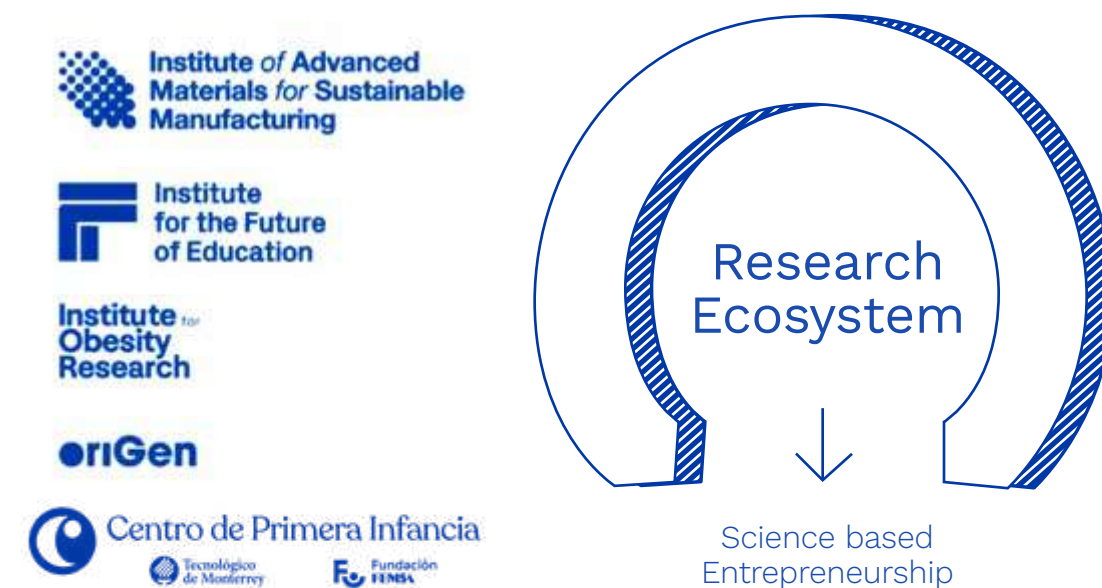
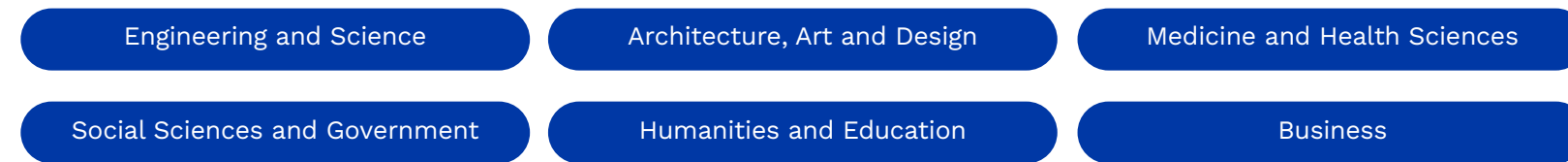

INSTITUTOS INTERDISCIPLINARIOS DE INVESTIGACIÓN

Los institutos interdisciplinarios de investigación son el vehículo para ejecutar nuestra misión de investigación en campos críticos.

Institute for the Future of Education

El *Institute for the Future of Education* tiene el propósito de crear, diseminar y aplicar conocimiento en materia de innovación educativa basada en la investigación. A través de sus iniciativas busca mejorar la vida de millones de personas, al transformar la educación superior y promover el aprendizaje a lo largo de la vida.



El Instituto ofrece iniciativas para universidades, gobiernos y empresas en las siguientes áreas:

- Investigación interdisciplinaria
- Emprendimiento y transferencia tecnológica
- Proyectos de impacto y consultoría
- Diseminación y creación de comunidades

Alcances por iniciativas en 2023:

130

propuestas de alta calidad recibidas en la cuarta edición de la convocatoria TecPrize

Innovation Hub Europe

Se inauguró el *Innovation Hub Europe* en España para propiciar la colaboración entre el IFE y las universidades europeas. En el marco de la inauguración se llevó a cabo un *bootcamp* sobre el futuro de la educación. El Hub permitirá la participación en propuestas para fondos europeos.



Living Lab & Data Hub

El Living Lab inició la experimentación en el Aula Experiencial en colaboración con el Massachusetts Institute of Technology (MIT), the Hague University of Applied Sciences, the University of Groningen y the University of Tokyo. Asimismo, lanzó el Living Lab EdTech Marketplace

en el marco de la conferencia Edutec en Panamá, con la participación de 30 EdTechs de Latinoamérica.

El Data Hub proporcionó datos a más de 100 investigadores de 14 países, 26 % provenientes de otras instituciones nacionales e internacionales. Las colecciones de datos disponibles dan cuenta de más de 25 años de historia de estudiantes y docentes a través de más de 700 variables.

Observatorio IFE

El *newsletter* que se publica semanalmente en español por parte del Observatorio IFE fue nombrado el 23 de febrero de 2023, como: “El principal boletín latinoamericano en educación”, por la revista educativa española Espacios de Educación Superior.

CIIE 2023

El 16, 17 y 18 de enero 2023 en la ciudad de Monterrey, se llevó a cabo el IX Congreso Internacional de Innovación Educativa, CIIE 2023, “El futuro de la educación”, con:

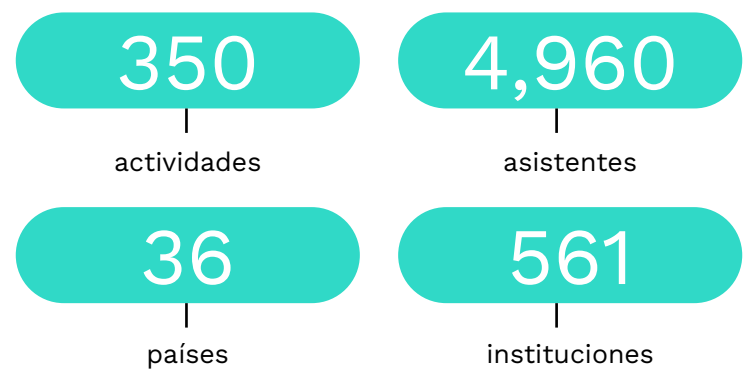

Institute for Obesity Research

En el marco del primer aniversario del lanzamiento del *Institute for the Obesity Research* se llevó a cabo el 2do Congreso internacional sobre obesidad, con más de 2,800 registros. En 2023, destacó el fortalecimiento del grupo de investigación gracias a la incorporación de dos investigadores más a Facultad de Excelencia: Richard Willson de UH, y Per Olof Berggren del Karolinska Institute.

Además, se generaron dos colaboraciones interinstitucionales relacionadas con el fondeo conjunto de proyectos de investigación a través de “Matching Funds”, con la Arizona State University y la Universidad de los Andes. Al mismo tiempo, se inició relación con el RamBam HealthCare Campus en Israel para una tercera colaboración interinstitucional.



publicaciones indexadas a Scopus



Institute of Advanced Materials for Sustainable Manufacturing

Durante 2023, el Instituto contribuyó a combatir el cambio climático a través del desarrollo de materiales avanzados y de procesos de manufactura sostenible, enfocando sus actividades de innovación, investigación y el desarrollo tecnológico en los siguientes temas: manufactura aditiva, materiales inteligentes, plásticos sostenibles, revalorización de desechos, Captura y productos de CO2, Tecnologías digitales para el desarrollo de materiales avanzados y Manufactura sustentable.

Destaca también el fortalecimiento del grupo de investigadores, a través de la atracción del Dr. J. Gabriel Luna Bárcenas, Facultad de Excelencia, dedicado al desarrollo de smart materials.



Además, en este periodo se aprobaron de manera conjunta tres proyectos con el Southwest Research Institute y cuatro proyectos con la Universidad de Alberta con la finalidad de impulsar desarrollos tecnológicos vinculados con intereses específicos de la industria. Arrancó el proyecto conjunto con Baker Institute for Public Policy de Rice University, Nearshoring Opportunities and the Challenges, dirigido a identificar necesidades de innovación de la industria en México y Estados Unidos.

Este año, se realizó el 2do Congreso internacional del Instituto en Advanced Materials and Additive Manufacturing, evento donde participaron representantes de Frisa Aerospace, GE Additive, GE Aerospace, Nematik, Siemens, Clúster Automotriz de Nuevo León, Aerocluster Nuevo León, Instituto de Innovación y Transferencia de Tecnología de Nuevo León, Universidad del País Vasco, Universidad de Alberta, Laboratorio Nacional de Manufactura Aditiva y Digital de la UNAM y el Southwest Research Institute.

199

publicaciones indexadas a Scopus

oriGen

El proyecto **oriGen** tiene como objetivo contribuir a resolver los grandes problemas de salud a través de la investigación e innovación desarrollada a partir de la información genómica (proteómica, metabolómica) y clínico/epidemiológica de 100,000 mexicanos.

En 2023, se logró la participación de +33,000 participantes y se concluyó la etapa en Nuevo León. Además, se realizó la firma de un convenio de colaboración con Regeneron Genetics Center (poner en cursivas), con este acuerdo, se abre la posibilidad de revisar los exomas de todas las muestras del proyecto y, además, las secuenciaciones del genoma completo en las muestras de 10,000 individuos. Esto permitirá hacer el análisis de las características genéticas con toda la información recolectada.

El Tecnológico de Monterrey y Microsoft firmaron un acuerdo de colaboración el cual permite tener acceso a soluciones y servicios del programa **AI for Good**, así como a las capacidades de nube, inteligencia artificial y análisis de datos para brindar soporte a proyectos de investigación científica como el proyecto oriGen.



Centro de Primera Infancia

Este año se lanzó el Centro de Primera Infancia, en conjunto con Fundación FEMSA. Tiene como propósito impulsar el bienestar de la primera infancia a través de investigación transdisciplinaria y aplicada, divulgación y transferencia de información, articulación y formación de actores clave del ecosistema para contribuir a la creación y fortalecimiento de políticas públicas, programas y soluciones innovadoras, escalables, con alcance regional y basadas en evidencia.



CORE LABS

Los Core Labs son instalaciones de investigación de primer nivel en donde los investigadores tienen acceso a instalaciones especializadas de última generación. Los Core Labs de Genómica, Ciencia de Datos y la unidad de Investigación Preclínica son el lugar al que acuden las empresas y los líderes de la industria que buscan realizar investigaciones.

Este año se inauguró el Core Lab de Manufactura Aditiva, en el marco del Segundo Congreso Internacional sobre Materiales Avanzados y Manufactura Aditiva. Este Core Lab estará enfocado en el diseño y fabricación de materiales para la industria, así como en dar atención y brindar servicios especializados para investigadores tanto del Instituto como de empresas y otras instituciones.



INVESTIGACIÓN EN LAS ESCUELAS

Las Escuelas Nacionales desempeñan un papel fundamental en materializar la visión de investigación del Tecnológico de Monterrey. Su contribución va más allá de la investigación disciplinaria, abarcando el crecimiento de los institutos existentes, la atracción de fondos y la promoción de una cultura de investigación en comunidades de alto desempeño.

Las Escuelas Nacionales son pilares para la conexión entre la investigación y el posgrado científico, estableciendo la relación con el Modelo Tec21. Además, sirven como impulsores del desarrollo de profesores investigadores, la vitalidad intelectual y la actualización disciplinar de la facultad.

En 2023, se contó con un total de :

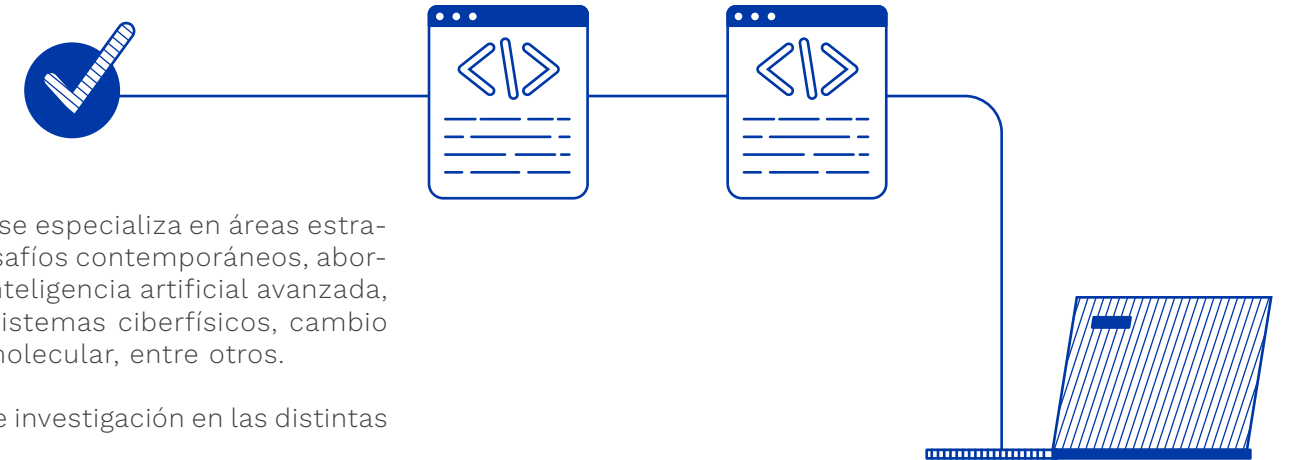

Esta red de investigación se especializa en áreas estratégicas que enfrentan desafíos contemporáneos, abordando temáticas como inteligencia artificial avanzada, manufactura avanzada, sistemas ciberfísicos, cambio climático, bioingeniería molecular, entre otros.

Estos son los 32 grupos de investigación en las distintas Escuelas Nacionales:

Escuela de Ingeniería y Ciencias

- Advanced Artificial Intelligence
- Advanced Manufacturing
- Cyber Physical Systems
- Decarbonization, Climate Change and Circular Economy
- Emerging Food Technologies and Nutraceuticals
- Energy Conversion, Storage and Management
- Innovation in Smart Digital Technologies and Infrastructure
- Molecular and Systems Bioengineering
- Nanosensors and Devices
- Photonics and Quantum Systems
- Smart Supply Chain and Logistics
- Water Science and Technology

Escuela de Medicina y Ciencias Sociales

- Developmental Biology and Comprehensive Well-being in Childhood
- Global Health and Emerging Diseases
- Diagnostic and Therapeutic Innovation in Chronic Degeneration Diseases
- Neurological Sciences and Neurorestoration
- Research in Breast Cancer
- Advanced Therapies in Visual Sciences

Escuela de Negocios

- Impactful Entrepreneurship and Innovation
- Organizational Strategy and Industries Transformation
- Development of Conscious Businesses
- Leadership and Effective Organizations

Escuela de Arquitectura, Arte y Diseño

- Sustainable Territorial Development
- Advanced Design Processes for Sustainable Transformation
- Critical Theory of Art and Design

Escuela de Ciencias Sociales y Gobierno

- Legal Systems Innovation
- Democracy and Global Affairs
- Economies of the Future
- Government and Public Entrepreneurship

Escuela de Humanidades y Educación

- Humanities for Sustainable Development
- Digital Humanities
- Educational Innovation

EMPRENDIMIENTO DE BASE CIENTÍFICA Y TECNOLÓGICA

Nuestro objetivo es aplicar el conocimiento en generar soluciones, a través de la creación de empresas especializadas, que den lugar a las y los principales investigadores académicos, a través de un ecosistema de emprendedores, científicos, ingenieros y socios experimentados.

En 2023 se lanzó Science Connexion, una plataforma que impulsa el emprendimiento de base científico-tecnológico y proporciona recursos para innovadores interesados en comercializar una invención, iniciar una empresa o colaborar con socios de la industria.

En esta primera fase, la plataforma permite el lanzamiento de convocatorias que buscan apoyar la solución de retos complejos que hoy enfrenta la sociedad, donde la ciencia y tecnología son el factor más relevante para solucionarlos.

Además, destaca el desarrollo de cuatro spin-offs:

- Smart-Tec Bio-Health: consiste en un simulador de tracto digestivo para el análisis de ingredientes en la microbiota humana y animal de alimentos y medicamentos.
- Horizon Architecture: un framework de propósito general y sistema Data + AI para abordar tareas complejas dentro de dimensiones fractales en redes.
- Ocular Biodesign: se enfoca en el desarrollo de membranas de colágeno para uso oftalmológico, para el tratamiento de opacidades corneales por trasplante intra-corneal.
- Sytosol: se enfoca en el desarrollo de sensores para ciencias de la salud y biotecnología, con aplicaciones nano-dispositivos, oftalmológicas y cancerológicas.

INVESTIGACIÓN COLABORATIVA

El Tecnológico de Monterrey ha establecido colaboraciones internacionales con universidades e institutos clasificados entre los mejores del mundo, tales como: Southwest Research Institute (SWRI), Massachusetts Institute of Technology (MIT), University of Alberta, Arizona State University (ASU), University of Texas at



San Antonio (UTSA), University of Ottawa, University of California, Universidad de los Andes, entre otras. Estas alianzas fomentan una participación y colaboración activa que ha conducido a la creación de fondos semilla para impulsar proyectos de investigación y desarrollo.

El Consorcio para la Investigación, Transferencia Tecnológica y Emprendimiento UNAM-TEC busca impulsar planes con visión e impacto global que fomenten el progreso, avance y uso del conocimiento científico, donde colaboran grupos de investigación denominados Binomios UNAM-TEC. Este año se realizaron ocho convocatorias tanto internas como con aliados de la industria como Imbera, Cemex, BBVA, KOF y Siemens y se están apoyando a más de 15 proyectos.

También destacamos la apertura de la primera convocatoria del Consorcio UANL-TEC, en donde se aprobaron siete proyectos que buscan brindar soluciones en temas de salud, educación, industria 4.0 y sostenibilidad.

Como parte de la Alianza Emprende Salud, conformada por FUNSALUD y el Tecnológico de Monterrey, se realizó la primera convocatoria de Enfermedades Cardiometabólicas. Se seleccionaron las startups de GSE Biomedical, con la propuesta de reducción del tiempo de tratamiento antiplaquetario en pacientes con enfermedades cardiometabólicas, con el uso de "stents" médicos bioabsorbibles; y la startup Essenx Medicina de Precisión, empresa mexicana que desarrolla productos con tecnología para identificar factores de riesgo y enfermedades genómicas con el fin de apoyar el diagnóstico médico tradicional.

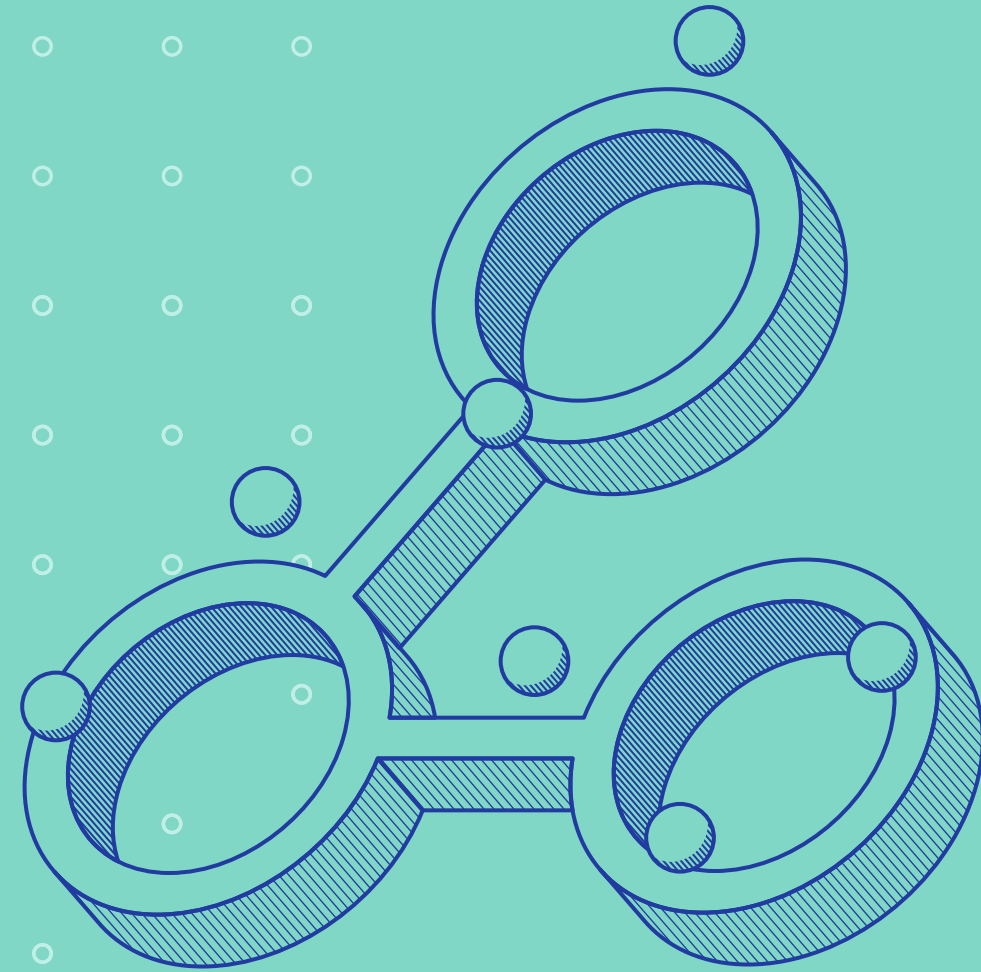

Vinculación con Organizaciones y Sociedad

Acciones para guiar y transformar

INICIATIVAS CON IMPACTO SOCIAL

Buscando la transformación de las comunidades en las que convive el Tec, en 2023 se incrementó el número de iniciativas de impacto social donde participa el estudiantado, profesorado y la comunidad Tec en general. En este periodo destacan:

- El programa de Servicio Social involucró a más de 80,000 estudiantes.
- El programa de Voluntariado Tec, que incrementó su oferta de proyectos, logró impactar a más de 350,000 personas a través de sus iniciativas sociales.
- El Programa Líderes del Mañana amplió sus fronteras y ahora cuenta con estudiantes provenientes de cinco países centroamericanos.
- La iniciativa de inclusión digital tiene como objetivo implementar programas para crear mejores oportunidades y condiciones de vida a estudiantes, profesores, padres de familia y comunidades, a través de un fácil acceso a tecnología, capacitación y educación de calidad a los beneficios que brinda el mundo digital.

Prepanet

Prepanet es un bachillerato en línea que busca cerrar las brechas de desigualdad derivada del rezago educativo en México y generar oportunidades de inclusión eficaces. En 2023 contó con:



Voluntariado Institucional

El voluntariado Tec busca refrendar nuestro compromiso de ser una institución de la sociedad para la sociedad, a través de la generación de iniciativas de alto impacto social que mejoran la calidad de vida de más de 350,000 personas. Estas iniciativas se concentran en las áreas de educación, el combate al hambre y la recuperación de espacios naturales y públicos, entre otras.

Apadrina una Escuela

125
escuelas con espacios mejorados

35,000
personas impactadas

+10,500
personas beneficiadas por la iniciativa del distritotec *Street Market* donde pequeños emprendedores ofrecen servicios que tienen impacto social (fabricación de composta, servicio de cuidado a mascotas, etc.)

Voluntariado por la Educación

1,362
docentes certificados en programas de competencias digitales

340,500
estudiantes de educación media superior impactados con los recursos generados por el profesorado



Hambre Cero

Se trabajó con la Red de Bancos de Alimentos

100

voluntarios

+5,000

estudiantes participantes en activaciones de acopio de alimento

26

sedes del Tec participantes

19

bancos de alimentos receptores de acopio

10,880

personas impactadas a través de los bancos de alimentos

Servicio Social

El programa de Servicio Social busca desarrollar habilidades y competencias que permitan al estudiantado de Profesional poner el talento personal y excelencia profesional al servicio de los demás.

87,277

estudiantes cursaron alguna de las cinco unidades de formación del servicio social

6,866,696

horas de servicio social

875

organizaciones socio formadoras participantes

574,378

personas impactadas



Líderes del Mañana

Líderes del Mañana es un programa de transformación personal, inclusión, e impacto social para la formación de líderes transformadores. Está enfocado a jóvenes con talento sobresaliente que requieren apoyo financiero del 100% para estudiar una carrera profesional en el Tecnológico de Monterrey.

El programa se enfoca en atraer estudiantes con resultados académicos de excelencia en México, y desde el 2022 también en Centroamérica, a través de la vertiente Líderes del Mañana LATAM.

En 2023 hubo cinco estudiantes provenientes de Panamá, República Dominicana, Guatemala, Honduras y El Salvador.

Gracias al liderazgo y generosidad de donantes del programa, a 10 años de su creación se han logrado procurar:

+360

becas con intención de perpetuidad

El programa inició con el apoyo de 20 donantes, y al día de hoy hemos conformado una comunidad de más de 10,000 personas. En el último año se obtuvieron donativos por más de 198 millones de pesos.

En el Tec se celebra y reconoce a la comunidad de donantes a través del Mural de agradecimiento a donantes Líderes del Mañana, mismo que representa la unión, colaboración y solidaridad. El primer mural de agradecimiento se inauguró en Campus Monterrey en el año 2020. Hoy en día se cuenta con otros tres espacios de reconocimiento ubicados en Campus Chihuahua, León y Querétaro.



Con la iniciativa Beca de Líder a Líder, que es creada por los mismos estudiantes Líderes del Mañana, se logró beneficiar a 10 estudiantes.

En diciembre 2023, en el marco de la celebración de su décimo aniversario, se cuenta con una comunidad conformada por:

10 generaciones

884

estudiantes

1,056

egresados

Inclusión Digital

El programa de Inclusión Digital se centra en el cierre de la brecha digital mediante el acceso y manejo de tecnologías digitales que permitan el desarrollo de habilidades tecnológicas requeridas en la vida cotidiana y de competencias aplicables al contexto laboral.

En 2023:



CONSTRUYENDO LA GENEROSIDAD

Comprometidos con el fortalecimiento de una cultura de generosidad

El propósito que nos inspira es conectar y potenciar la trascendencia de las personas a través de una cultura de generosidad.

Buscando la transformación de las comunidades en las que convive el Tec, en 2023 se incrementó el número de iniciativas de alto impacto social donde participa el estudiantado, profesorado y la comunidad Tec en general.

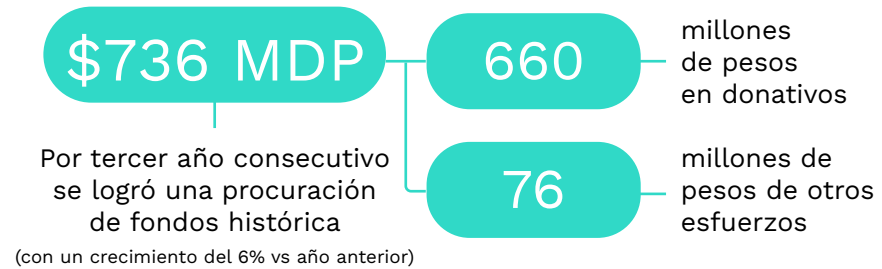

Las más de 100 causas del Tecnológico de Monterrey nos permiten incidir como una plataforma de transformación. Gracias a una comunidad de:

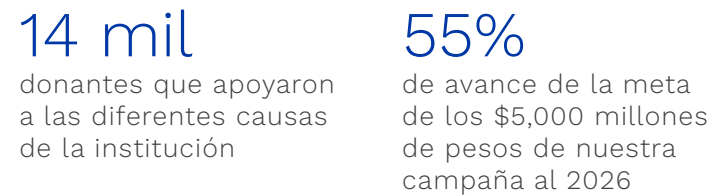

Lo que ha permitido seguir creando oportunidades para impulsar el talento académico así como la creación de entornos que propician experiencias de aprendizaje.

Comprometidos con Guerrero

Gracias a la generosidad de donantes fue posible apoyar a la comunidad guerrerense afectada por el huracán Otis:

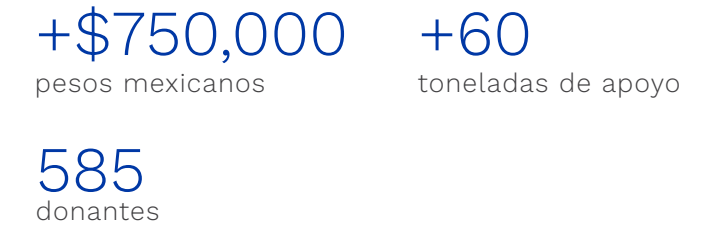

Redes de generosidad

2,621 donantes en la comunidad.

Se activaron dos nuevas Redes: una en Campus Querétaro, que alcanzó la creación de una beca con intención de perpetuidad, y otra en Campus Ciudad Obregón, que brindará apoyo estudiantil a las y los alumnos de ese campus.

En 2023 se activaron 6 Comités de Desarrollo en los campus San Luis Potosí, Sinaloa, Toluca, Cuernavaca, Puebla y Saltillo, para impulsar la cultura de generosidad en sus respectivas comunidades.



EL LEGADO DE NUESTROS EXATEC EN EL TEC DE MONTERREY

Estamos orgullosos de compartir la extraordinaria labor de generosidad de nuestros egresados del Tec de Monterrey. Hemos tenido notables avances en el área de Desarrollo de EXATEC, y en esta ocasión en especial, celebramos que, en el año que cumplimos nuestro 80 aniversario, destacados egresados dejaron un legado que trascenderá en nuestra comunidad académica. El

gran compromiso con el bienestar de la sociedad de tres líderes ejemplares y visionarios, han desempeñado un papel fundamental en la creación de espacios emblemáticos dentro del Tecnológico de Monterrey que contribuirán a la formación de excelencia y al florecimiento humano de nuestros estudiantes y profesores.

1. Hub de innovación y emprendimiento Eduardo Garza T. Campus Monterrey

Como parte de la evolución de distritotec hacia un distrito de innovación, se creará el Hub de innovación y emprendimiento, mismo que representa un ecosistema donde las mentes creativas convergen para desarrollar soluciones innovadoras y fomentar la cultura emprendedora que siempre ha distinguido al Tec de Monterrey y a quienes generosamente harán posible este espacio: **Eduardo Garza T. Fernández y su familia.** Eduardo, es EXATEC graduado de la carrera de Ingeniería Civil, y es el fundador de Grupo Frisa Industrias, empresa que creó a los 23 años y que hoy, después de 50 años de su fundación está posicionada como una de las empresas de forja más importantes del mundo. Motivado por sus valores y su impulso al emprendimiento, su legado trascenderá para todos los emprendedores de México, creando conexiones entre ellos, inversionistas e industria para acompañar la transformación de proyectos de innovación en emprendimientos de base tecnológica.



2. Centro de Diseño e Ingeniería Carlos Álvarez Campus Monterrey

El Centro de Diseño e Ingeniería Carlos Álvarez, es un espacio que impulsa la creatividad, experimentación y resolución de retos complejos. Además de fomentar la colaboración e interacción multidisciplinaria entre estudiantes, profesores y socios formadores, la infraestructura estará diseñada para inspirar y formar a los líderes del futuro, ofreciendo un entorno propicio para el aprendizaje práctico, diseño colaborativo y la creación de prototipos de soluciones innovadoras. El Centro de Diseño e Ingeniería es una iniciativa impulsada por la generosidad y visión de un EXATEC que nos llena de orgullo: **Carlos Álvarez,** Ingeniero Bioquímico, quien con su cercanía y compromiso con el Tecnológico de Monterrey contribuye al futuro de la educación superior y nos demuestra la importancia que tiene la formación de personas para que sean capaces de abordar los retos actuales y futuros. Este centro no es solo un testimonio de su generosidad, sino también del impacto de nuestros egresados que transforman la sociedad y crean un mundo mejor.



3. Arena Borregos José Luis González Íñigo, y fondo para becas deportivas Campus Guadalajara

Comprometidos con la formación integral de nuestros estudiantes, daremos inicio a la creación de un importante hito en la historia del Campus Guadalajara. La Arena Borregos José Luis Íñigo González, una iniciativa extraordinaria que será un espacio dedicado a promover la salud y el bienestar en toda nuestra comunidad estudiantil. Este espacio, que será un punto de encuentro para todos aquellos que participan y disfrutan de la actividad física como parte de su experiencia en el Tec de Monterrey, será también un recinto donde podrán celebrarse eventos culturales. La Arena Borregos y la creación de un fondo para becas deportivas para jóvenes talentosos en disciplinas atléticas son posibles gracias a nuestro generoso EXATEC, **Íñigo González,** Ingeniero Industrial y de Sistemas, **y de su familia,** apasionada de los deportes e impulsora de un estilo de vida saludable. Este espacio es un legado en honor a Don José Luis González Íñigo, quien también es EXATEC y Consejero Honorario del Campus Guadalajara.



PREMIOS QUE TRANSFORMAN A LAS COMUNIDADES

- Los Premios Institucionales permiten impulsar una cultura de generosidad y la creación de una mejor sociedad al reconocer a personas y organizaciones que se distinguen por reflejar ambos conceptos en su labor y trayectoria.
- En la celebración del 30 aniversario del Premio Eugenio Garza Sada se reconoció el liderazgo humanista de personas, el emprendimiento social de organizaciones y la innovación social de estudiantes.
- A 48 años de haber sido instituido, el Premio a la Investigación e Innovación Rómulo Garza fue otorgado a docentes y estudiantes por las aportaciones científicas y de investigación realizadas y el impacto que generan en las comunidades.

Ante los retos que vive la sociedad, resulta fundamental reconocer e impulsar a aquellas personas y organizaciones que contribuyen al desarrollo de México y de sus comunidades.

Las iniciativas de emprendimiento y los proyectos de investigación para la generación de conocimiento y fomento a la innovación reconocidos en la historia de los galardones son parte de los legados que se celebraron en el 80 aniversario del Tecnológico de Monterrey.

Premio Eugenio Garza Sada

A tres décadas de su creación, FEMSA y el Tecnológico de Monterrey continúan honrando la vida, los valores y el legado de Don Eugenio Garza Sada, reconociendo a personas con una trayectoria empresarial excepcional y que han contribuido a la mejora de comunidades a través de su liderazgo humanista.

También se destaca la labor de organizaciones de la sociedad civil y a estudiantes cuyas iniciativas innovadoras inciden de manera directa en la transformación de comunidades y en el fortalecimiento de la educación y el desarrollo social de México.

El 5 de septiembre de 2023, en el marco del 80 aniversario del Tec y del 30 aniversario de este premio, se celebró la ceremonia de reconocimiento a los ganadores de las tres categorías.



Ganadores del Premio Eugenio Garza Sada 2023

Liderazgo empresarial humanista

Daniel Cárdenas Izábal es un destacado empresario y fundador de 10 empresas de sustentabilidad y responsabilidad social. A través de sus empresas y organizaciones, como Agrícola El Porvenir y Fundación Cárdenas, A.C., ha sido promotor activo de acciones de beneficio social que han impactado a más de 70,000 personas.

Destaca por su impulso a la educación en el estado de Sinaloa, siendo miembro del grupo fundador de tres instituciones universitarias, entre ellas el Tecnológico de Monterrey Campus Sinaloa.



Emprendimiento social

Patronato Pro Zona Mazahua, A.C. es una organización fundada por Jeannette Arriola Sánchez que, con más de 25 años de experiencia, ha transformado la realidad de más de 300,000 personas provenientes de 11 etnias indígenas en nueve estados de México. Sus contribuciones buscan elevar la calidad de vida de manera sostenible y el resurgimiento de los pueblos originarios de México.



Innovación social estudiantil

MenstruAcción es un grupo estudiantil del Tecnológico de Monterrey Campus Querétaro liderado por María José Villegas Martínez, Adriana y Paulina González González, fue creado para concientizar sobre la educación menstrual y asegurar los derechos asociados a la menstruación en el estado de Querétaro. A través de brigadas y talleres han impactado a más de 2,000 mujeres.



El Premio Eugenio Garza Sada 2023 consistió en la escultura “Luz Interior”, un diploma y distintos incentivos económicos:

- Liderazgo empresarial humanista: \$750,000 pesos mexicanos que son donados a una institución seleccionada por el ganador. En esta ocasión fue a la Fundación Cárdenas, A.C.
- Emprendimiento social: \$750,000 pesos mexicanos.
- Innovación social estudiantil: \$100,000 pesos mexicanos para impulsar su proyecto y \$400,000 pesos mexicanos destinados a tener una vivencia internacional formativa en un ecosistema emprendedor líder.

A lo largo de sus 30 años, este galardón ha reconocido a más de 70 ganadores, cuyas iniciativas han beneficiado a más de 8 millones de personas de distintas comunidades mexicanas.

Los donativos de FEMSA, Coca-Cola FEMSA, OXXO, FEMSA Negocios Estratégicos, FEMSA Salud, Digital@FEMSA y HEINEKEN México hacen posible la entrega del premio y los reconocimientos.

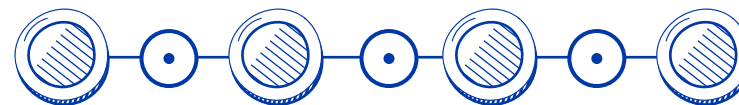

Premio a la Investigación e Innovación Rómulo Garza

En 1975, Xignux y el Tecnológico de Monterrey instituyeron este premio con el propósito de estimular y promover la investigación en la comunidad académica y estudiantil de nuestra institución, fomentando la generación de conocimiento para solucionar los grandes retos de la sociedad.

En 2023, la ceremonia del Premio a la Investigación e Innovación Rómulo Garza se celebró el primero de marzo, en el marco del *Tec Science Summit*, un evento que promueve los proyectos de investigación de mayor relevancia e impacto desarrollados por el Tecnológico de Monterrey. El galardón reconoce a docentes y estudiantes investigadores de la comunidad Tec que destacan por su contribución científica.



Ganadores del Premio Rómulo Garza

Premio Insignia: Alex Elías Zúñiga (Campus Monterrey)

Cuenta con una trayectoria de 35 años como profesor investigador. Actualmente es líder de la Unidad de Investigación en Nanotecnología y Diseño de Dispositivos del Instituto de Materiales Avanzados para la Manufactura Sostenible. Es miembro del Sistema Nacional de Investigadores, nivel 3, y de la Academia Mexicana de Ciencias.



Categoría de “Artículos Científicos en Revistas Indizadas de Alto Factor de Impacto”: Abrahan Mora (Campus Puebla), Nancy Ornelas Soto, Juan Antonio Torres Martínez y Jürgen Mahlkecht (Campus Monterrey).

Todos profesores investigadores de la Escuela de Ingeniería y Ciencias. Autores del artículo “Tracking nitrate and sulfate sources in groundwater of an urbanized valley using a multi-tracer approach combined with a Bayesian isotope mixing model”, que destaca por los indicadores *Field Weighted Citation Impact (FWCI)* de 8.53 y un Factor de Impacto (Cite Score) de 19.8.

Categoría de “Investigación que conduce a emprendimiento”: Grissel Trujillo de Santiago y Mario Moisés Álvarez (Campus Monterrey)

Ambos profesores investigadores de la Escuela de Ingeniería y Ciencias, ganadores por su emprendimiento de “Impresión Caótica”.

La categoría “Investigación que conduce a Emprendimiento” fue reconocida por primera vez en esta edición del premio.

Reconocimientos en categorías de proyectos de investigación de estudiantes:

- **PrepaTec:** Iris Giselle Balderas de PrepaTec Campus Estado de México, por su proyecto “Modelación matemática para personalizar e innovar el proceso de aprendizaje”.
- **Profesional:** Jairo Enrique Ramírez y Arely Anguiano de Campus Monterrey por el proyecto “Real-Time Mexican Sign Language Interpretation Using CNN and HMM”.
- **Posgrado:** Melissa Eugenia Diago estudiante del doctorado en Ciencias de la Ingeniería de Campus Querétaro, por el proyecto “In-building measurement-based radio propagation modeling using a geostatistical interpolation technique”.



El Premio a la Investigación e Innovación Rómulo Garza consistió en la escultura “RG” y distintos incentivos económicos:

- Premio Insignia: \$400,000 pesos mexicanos.
- Categoría “Artículos Científicos en Revistas Indizadas de Alto Factor de Impacto”: \$200,000 pesos mexicanos.
- Categoría “Investigación que conduce a emprendimiento”: \$200,000 pesos mexicanos.
- Estudiantes por Proyectos de Investigación con Componentes de Innovación: \$50,000 pesos mexicanos para cada categoría, en sus tres niveles.

Los incentivos económicos para las y los ganadores, así como los gastos de operación, se cubren con los rendimientos generados por el fondo del premio, creado por Xignux.

SORTEOS TEC

2023: 10 años de apoyar a los Líderes del Mañana

Para Sorteos Tec el 2023 significó un año de metas cumplidas y evolución:

- Ingresos de 1,700 MDP, el más alto en 15 años.
- Récord de remanente con \$282 MDP, el mayor en 15 años.
- Por primera vez se logró becar completamente a una generación entrante: La 10ª Generación de Líderes del Mañana conformada por 221 jóvenes de todo México.

Durante este periodo, se realizaron 62 sorteos, de los cuales, 59 reportaron venta total. Además, en este año destacan innovaciones en varios productos, como el nuevo Sorteo Efectivo Plus Especial y el relanzamiento del Sorteo Gana Ya, con premios digitales enfocados en las generaciones más jóvenes, así como el lanzamiento del Sorteo Dinero de x Vida en versión digital.

Al cierre de este año, el portafolio de Sorteos Tec asciende a 12 productos.

Este año la venta por medios digitales representó el 47% de los ingresos totales. De igual modo, el número de colaboradores voluntarios se incrementó de 150,521 a 164,882 mil personas. Su apoyo fue fundamental en la venta de más de 3.4 millones de boletos.

Este ciclo se concluyó con un incremento del remanente directo de 10% contra el año anterior (\$282 vs \$257 millones), destinado en su totalidad al financiamiento del programa Líderes del Mañana del Tec de Monterrey.

distritotec

distritotec es una comunidad urbana que busca transformar vidas a través del poder de los encuentros. Impulsado por el Tec de Monterrey, distritotec colabora para que la calidad de vida en el entorno y la capacidad de innovación se nutran mutuamente.

Actúa en cuatro ejes:

Generar

espacios de encuentro

Impulsar

una comunidad innovadora

Promover

un entorno sostenible

Dar vida

al distrito a través de la convivencia y el arte

Avances de distritotec en 2023:

Impulso comunitario en distritotec

resaltando logros y desafíos para mejorar a la comunidad y promover la participación ciudadana activa.

Colaboración educativa con escuelas públicas

Avance con diagnósticos de entornos escolares, capacitaciones para Promotores de la Movilidad y la rehabilitación de 2 escuelas.

Revitalización de espacios públicos con Callejero

fortaleciendo la conexión comunitaria, atrayendo a más de 2,600 asistentes

Proyecto transformador en Luis Elizondo – Tramo 2

buscando mejorar la movilidad y seguridad, priorizando la accesibilidad y el bienestar local.

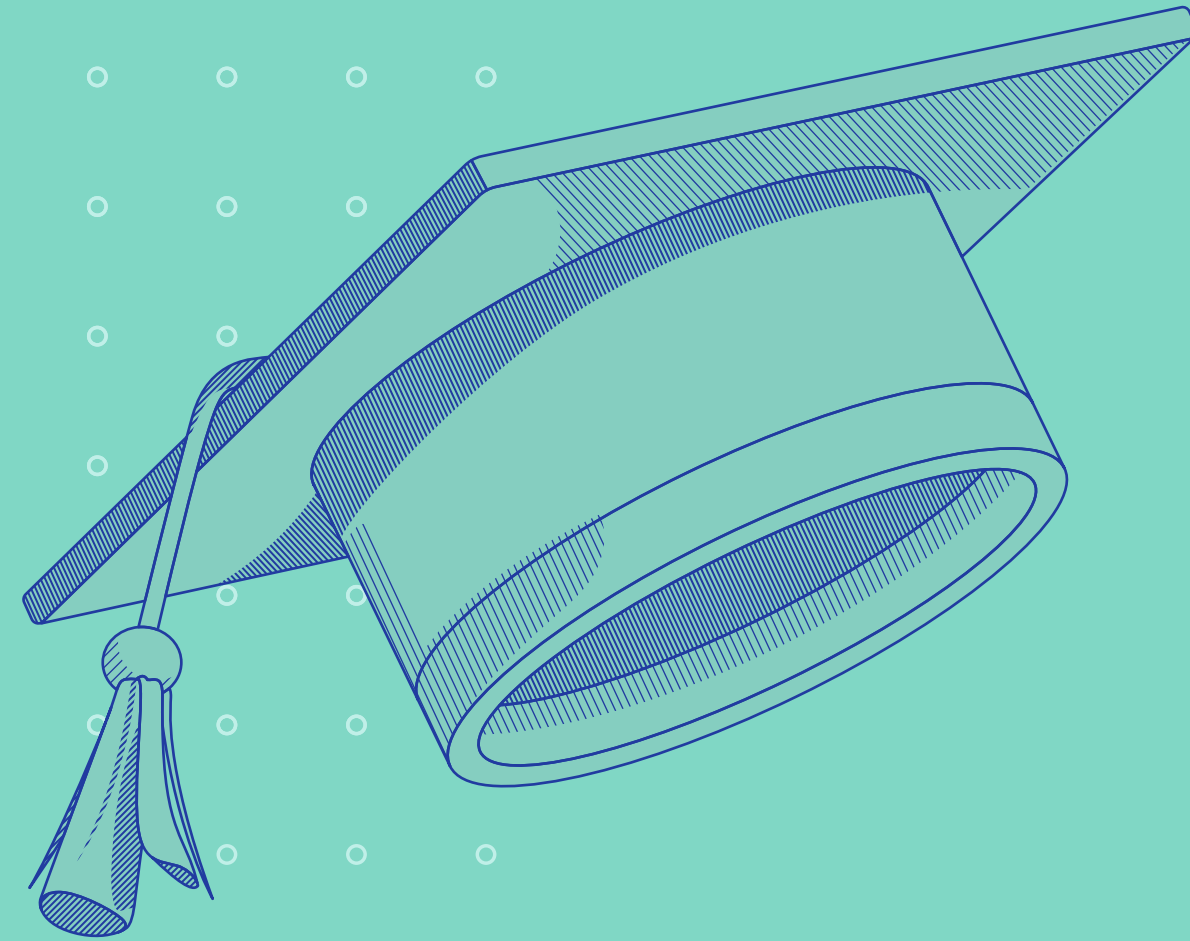

Egresados

Relaciones con Egresados

- En 80 años, la comunidad EXATEC ha generado 3.2 millones de empleos y ha creado 220,000 compañías, según un estudio de impacto realizado por QS.
- 23 egresadas y egresados han sido distinguidos con el Premio a la Trayectoria EXATEC y el Premio al Mérito EXATEC.
- El 80 aniversario impulsó el crecimiento en el relacionamiento con nuestras egresadas y egresados, logrando la participación de más de 54,000 egresados, de los cuáles más de 2,300 participaron en eventos de asociaciones EXATEC; destacan el encuentro entre el Consejo Directivo y egresados en Puebla, Guadalajara y Ciudad de México. Así como el encuentro en Houston, Texas con Ricardo Saldívar y David Garza, y los encuentros en Madrid, Washington y Singapur.

En 2023, las celebraciones por el 80 aniversario del Tec amplificaron las oportunidades para fortalecer la vinculación con la comunidad de egresadas y egresados. Además, se promovieron iniciativas como el Estudio de impacto económico y social realizado por la compañía de rankings inglesa Quacquarelli Symonds (QS), los Premios EXATEC, entre otras.



IMPACTO DE EGRESADOS

Resultado del estudio de impacto económico y social realizado por QS:

La rankeadora inglesa *Quacquarelli Symonds* (QS), en colaboración con el Tecnológico de Monterrey, llevó a cabo un estudio para medir el impacto económico y social que han generado las y los egresados desde su fundación. En 80 años, los egresados y egresadas han logrado:



Trayectoria de egresados

Para dar seguimiento a las y los EXATEC en su trayectoria profesional, se realizan encuestas de empleabilidad. En 2023:



Tasa de empleabilidad a 3 meses de graduarse

Trayectoria laboral



Tasa de empleo a los 5 años de graduado



Tasa de empleo a los 25 años de graduado

A los 25 años de graduación

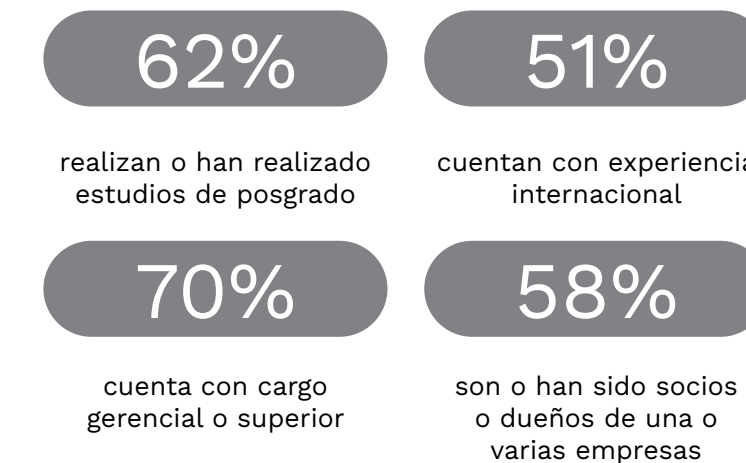

PREMIOS EXATEC

En este periodo se reconoció la huella que han dejado en su comunidad y la labor de trascendencia de 23 egresados y egresadas, a través del Premio Trayectoria EXATEC y el Premio al Mérito EXATEC.

José Luis González Íñigo (IQA'66) fue galardonado con el Premio a la Trayectoria EXATEC.



Las y los 22 ganadores del Premio al Mérito EXATEC fueron reconocidos en una ceremonia de entrega celebrada en sus respectivos campus.

Nombre	Carrera	Campus o Escuela que otorgó el Premio
Eduardo Tricio Haro	IAZ'85	Campus Laguna
Francisco Javier Buenrostro Gándara	LSC'79	Campus Aguascalientes
Carlos Antonio Carvajal Lechuga	ARQ'72	Campus Chihuahua
José María Pablos González	IAA'74	Campus Sinaloa
Alfonso Reina Villegas	IC'76	Campus Sonora Norte
Mario Orozco Arena	IQS'80	Campus León
Humberto Schwarzbeck Noriega	PrepaTec'72, LEC'78	Campus Ciudad Obregón
Héctor Manuel Jaramillo López	PrepaTec'01, IC'04	Campus Zacatecas
Jorge Alberto Urías Cantú	IC'74	Campus Ciudad Juárez
Juan Carlos Díaz Garmendia	IBP'90	Campus Irapuato
José Luis Mandiola Totoricagüena	CP'83	Campus Chiapas
Mauricio Sulaimán Saldívar	LAE'94	Región CDMX
Sergio Amín Chufani Abarca	IC'88	Campus Querétaro
José Luis Romo Cruz	PrepaTec'93	Campus Hidalgo
Iván Alberto Elizondo Cortina	CP'93	Campus Cuernavaca
Juan Antonio Solbes Simón	CP'88, MBA'14	Campus Tampico
Imelda Elizalde Martínez	LCC'90	Campus San Luis Potosí
Gustavo Alfredo Cárdenas Villafaña	PrepaTec'93, LAE'97, MA'05	Campus Toluca
Felipe Manuel Martínez Pérez Vasconcelos	IME'74	Campus Puebla
Enrique Javier Garza Cantú	LAE'93	Campus Saltillo
Silvia Lucía Dávila Kreimerman	MNE'97	EGADE Business School
Galia Borja Gómez	MEK'14	Escuela de Gobierno y Transformación Pública

CELEBRACIÓN DE EGRESADOS

En el marco del 80 aniversario de la Institución, se llevaron a cabo una serie de encuentros para celebrar entre EXATEC los legados que trascienden del Tec de Monterrey.

La Reunión Anual de Presidentes de Asociaciones y Clubes EXATEC convocó a 52 presidentes y presidentas que lideran diversas iniciativas en sus comunidades dentro y fuera de México.



El Consejo Directivo de la Institución tuvo la oportunidad de conectar con las comunidades EXATEC en Puebla, Guadalajara y Ciudad de México, a través de los eventos *Meet and Greet*.



Ricardo Saldívar Escajadillo, presidente del Consejo Directivo, David Garza Salazar, rector y presidente ejecutivo y el Equipo de Liderazgo, presidieron un encuentro en Houston, Texas, organizado para conectar con egresadas y egresados de Houston, Dallas, Austin y San Antonio.

David Garza Salazar y miembros del equipo directivo tuvieron encuentros con egresadas y egresados en Madrid, Washington y Singapur.



AGRUPACIONES EXATEC

554

EXATEC vinculados como parte de las mesas directivas

39

asociaciones nacionales

19

internacionales

12

clubes

Este año se instituyeron las agrupaciones EXATEC Relaciones Internacionales y EXATEC Michoacán, así como el Club EXATEC Natación.



Regreso a Casa

30 eventos de reencuentro con sus compañeros de generación y profesores realizados en 23 campus, con participación de más de 4,300 EXATEC.

Líder de Generación EXATEC

+2,400 líderes de generación participaron activamente en 23 campus, elegidos por sus compañeros de generación al distinguirse por sus habilidades de liderazgo, comunicación e integración.

EXATEC Blue Open Golf Tour, un evento con causa

Se realizaron eventos en 12 campus con más de 1,300 participantes, resultando en una recaudación superior a 4.8 millones de pesos mexicanos para apoyar programas de becas, entre ellos, Líderes del Mañana.

Cultura de generosidad en futuros EXATEC

Por primera vez, estudiantes de 20 campus se unieron para colaborar en diversas actividades y proyectos con el fin de procurar una beca para un estudiante Líder del Mañana. Además, se incorporó el tema de reciprocidad y generosidad en la clase Plan de Vida Tec y se diseñó la Semana Tec con Sentido Humano.

Indicador	2022	2023	Δ
EXATEC que integran la comunidad ⁽¹⁾	341,539	460,293	26%
EXATEC relacionados	23,343	54,151	57%
Eventos ⁽²⁾	357	375	5%
EXATEC contactables ⁽³⁾	N/A ⁽³⁾	163,235	NA
Asociaciones activas en México	35	39	10%
Asociaciones activas en el extranjero	19	19	0%
Clubes activos EXATEC	13	12	-8%
EXATEC donando	5,862	6,588	11%

⁽¹⁾ A partir del año 2023, se contabilizan a las y los egresados de Preparatoria como EXATEC.

⁽²⁾ Realizados en 25 campus, EGADE Business School, Escuela de Gobierno y Transformación Pública y programas y posgrados en línea del área de Educación Digital. El crecimiento se debe a la participación de un mayor número de egresados por el 80 aniversario del Tecnológico de Monterrey.

⁽³⁾ Sin información previa. Se redefinió el criterio de contactable: un egresado contactable es aquel que abre por lo menos un correo en el periodo académico en curso.

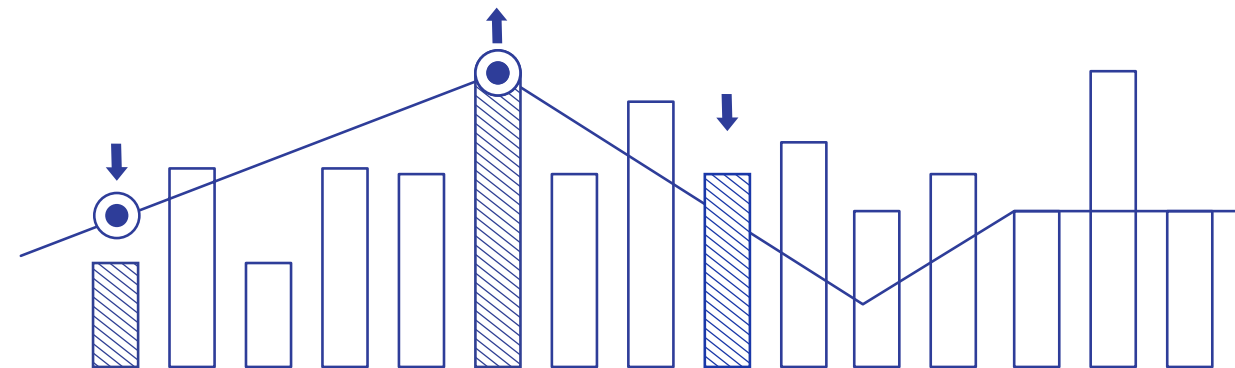

TecSalud

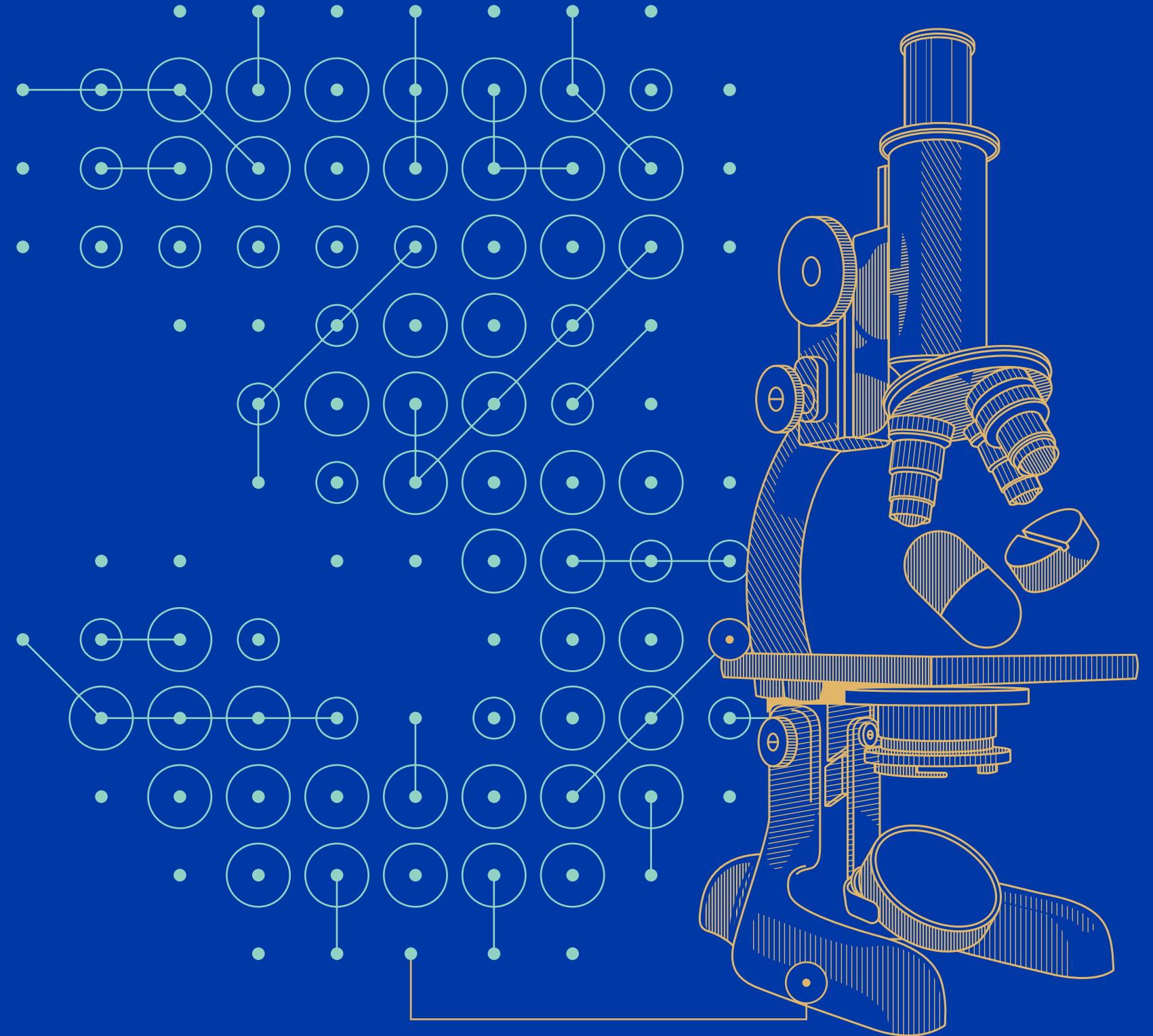

Liderazgo en salud que transforma

TecSalud avanza y se consolida como líder de salud en México gracias a su contribución a la transformación de la práctica médica y su cultura de calidad y seguridad centrada en el paciente.

Este año, **TecSalud fue anfitrión del evento *The Future Role of Academic Health Centers: Leadership and Growth*, de la Asociación de Centros Médicos Académicos**. Ahí, se destacó la importancia de los centros médicos académicos y la necesidad de que existan cada vez más, los cuales deberían promover no sólo la atención a los pacientes, sino el impulso a la investigación, la formación y el desarrollo social de manera integral.

CALIDAD EN LA ATENCIÓN

103,348

pacientes atendidos en los Centros Médicos Académicos

89,324

pacientes atendidos con servicios ambulatorios

14,024

pacientes hospitalizados

226,593

consultas ofrecidas a través de los Institutos de Salud

8,636

cirugías

72

transplantes

Los Hospitales San José y Zambrano Hellion de TecSalud se desempeñaron sobresalientemente en diversos **rankings nacionales e internacionales**, en los que fueron reconocidos por su calidad y excelencia en la atención médica. Destacan:

Ranking de Hospitales de acuerdo a Funsalud, Blutitude y la revista Expansión:



#4

Hospital Zambrano Hellion



#7

Hospital San José

Top 3 en especialidades médicas:

#1

de México

HZH Cardiología y cirugía del corazón, Ginecología y obstetricia, Urología, Ortopedia y traumatología.

HSJ Medicina de urgencias, Cirugía plástica y reconstructiva.

#2

de México

HZH Otorrinolaringología y cirugía de cabeza y cuello, Medicina Crítica, Neurología y neurocirugía, Gastroenterología y cirugía gástrica, Endocrinología, Neumología, Cirugía plástica y reconstructiva y Medicina de Urgencias.

#3

de México

HZH Oncología y Pediatría.

HSJ Ginecología y obstetricia, Urología, Medicina Crítica, Nefrología, Otorrinolaringología y cirugía de cabeza y cuello y Ortopedia y traumatología.

Rankings de “Los mejores Hospitales de América Latina 2023” de la editorial América Economía:



#2

en México



#3

en México



#12

en LATAM



#20

en LATAM

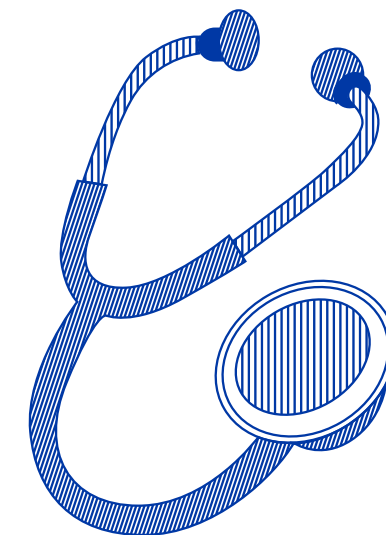

Enfermería de TecSalud logró de manera oficial la designación **Pathway to Excellence®**, que reconoce su compromiso frente a la atención de la salud dentro de la organización.



La designación fue otorgada por el Centro Americano de Credencialización de Enfermeras (ANCC, por sus siglas en inglés), una subsidiaria de la Asociación Americana de Enfermeras. TecSalud se convirtió en la única organización en México y Latinoamérica en obtener la designación *Pathway to Excellence®*.



TecSalud única institución designada con la certificación *Pathway to Excellence®* en México y Latinoamérica.



Además, TecSalud ha obtenido diversas acreditaciones como el Programa de Aseguramiento de la Calidad (PACAL), el Programa del Centro Nacional de Transfusión Sanguínea, el Programa de Calidad LICON, el Control de Calidad Externo QUALITAS, el Control de Calidad Externo BLUE BELL y el Distintivo H, demostrando su compromiso con la calidad y seguridad en la atención médica que brinda a sus pacientes.

Siguiendo en la misión de transformar la salud en México, TecSalud adquirió un nuevo equipo de Tomografía Computarizada por Emisión de Positrones (PET-CT, por sus siglas en inglés), con el objetivo de ofrecer a los pacientes y a los profesionales de la salud la mejor calidad de imagen en el diagnóstico de enfermedades.

ENFOQUE EN ALTA ESPECIALIDAD

Los hospitales de TecSalud ofrecen un conjunto variable de especialidades clínico-quirúrgicas dirigidas a atender padecimientos de alta complejidad diagnóstico-terapéutica, y buscan en todo momento asegurar la calidad y seguridad del paciente. Este año continuamos fortaleciendo nuestras áreas estratégicas de alta especialidad en **cardiología, oncología, neurología y trasplantes.**

En este sentido, destaca el lanzamiento del primer Centro Interdisciplinario de Tumores Cerebrales en México, ubicado en el octavo piso del Hospital Zambrano Hellion, en el marco del 2° Simposio "Actualidades en Neurología y Neurocirugía", conformado por neurocirujanos, oncólogos, radiólogos, patólogos, entre otros especialistas.

Por su parte, el Hospital Zambrano Hellion fue galardonado con el prestigioso premio a la calidad **Get With The Guidelines® - Coronary Artery Disease, nivel Silver Plus, de la Asociación Americana del Corazón** (AHA, por sus siglas en inglés). Este reconocimiento es el resultado del compromiso continuo con la excelencia en la atención médica con pacientes afectados por enfermedades de las arterias coronarias, ataques cardíacos y dolor torácico.

El Hospital Zambrano Hellion de TecSalud se convirtió en **el primer hospital privado en México** en aplicar la terapia génica en un paciente privado. El tratamiento fue administrado con éxito en un paciente pediátrico que sufre de atrofia muscular espinal.

TecSalud **fue sede del campamento de Cardio simulaciones** para estudiantes de preparatoria interesados en la EMCS.



Asimismo, se realizó el **Primer Simposio Internacional de Choque Cardiogénico y Falla Cardíaca** en Cancún, Quintana Roo, en el que se discutieron los últimos avances, desafíos y enfoques innovadores en el tratamiento de estos padecimientos.

Mientras que, con el objetivo de capacitar y certificar a médicos especialistas de cuidados intensivos, cardiología, neumología, así como profesionales de la salud y enfermeros, se llevó a cabo el Curso de Certificación en Soporte de Vida Extracorpórea. Este curso está avalado por la Organización de Soporte Vital Extracorpóreo (ELSO, por sus siglas en inglés) y cuenta con los requerimientos para obtener la certificación en oxigenación por membrana extracorpórea o ECMO.

MODELO ACADÉMICO INNOVADOR

TecSalud cuenta con un modelo académico innovador que forma a los líderes de la salud en México, para que desarrollen la medicina y el cuidado de la salud del futuro. Ofrece, a través de sus Centros Médicos Académicos, una experiencia educativa única que incluye como profesores a los mejores especialistas de medicina y ciencias de la salud.

TecSalud creó el programa de donador vivo de órganos sólidos o porciones en vida (hígado y riñón) el cual ofrece ventajas como el evitar listas de espera, prolongar la vida de paciente y mejorar la función del órgano dañado

Este año también, con el fin de abordar los retos de la atención del cáncer en los sistemas de salud en el mundo, la Comisión Lancet sobre Cáncer y Sistemas de Salud se reunió en las instalaciones del Tec de Monterrey, campus CDMX. Alrededor de 100 científicos de 24 países analizaron y presentaron los cambios en las políticas públicas que se necesitan realizar en los sistemas de salud para favorecer la expectativa de vida de los pacientes.

439

alumnos de pregrado rotando en nuestros Centros Médicos Académicos

416

residentes rotando en nuestros Centros Médicos Académicos

Especialidades con residentes:

Especialidad de Oftalmología, Medicina del Enfermo en Estado Crítico, Cirugía General, Pediatría, Ginecología y Obstetricia, Medicina Interna, Cardiología, Anestesiología, Calidad en la Atención, Neonatología, Radiología e imagen, Neurología Pediátrica, Urología, Neurología, Geriátrica, Anatomía Patológica.



PROYECTOS DE EXPANSIÓN

Para reafirmar el compromiso de mejorar el nivel de la medicina privada en el país, ofrecer excelencia en la atención médica y compartir buenas prácticas, este año se afiliaron a la red **TecSalud Network** los siete hospitales del **Grupo Médico Joya**, referente en medicina en la región Costa Norte del Estado de Jalisco y Riviera Nayarita. También se unieron el **Centro Hospitalario La Concepción**, ubicado en Saltillo, Coahuila y el **Hospital Sharp Mazatlán**.

Destaca, además, la apertura de la segunda **Clínica de Atención Primaria** en Cumbres, que suma a la estrategia de acercamiento a la comunidad y posicionamiento de TecSalud.

11

hospitales en total en la Red de TecSalud Network.

Este año inició operaciones **Healthec® by TecSalud**, con su primera clínica de consulta externa de especialidad en la Ciudad de México. Ésta brindará atención con los más altos estándares de calidad y seguridad, con un enfoque en medicina preventiva y personalizada de acuerdo con las necesidades de cada uno de los pacientes.



Healthec® by TecSalud cuenta con más de 30 médicos de diversas especialidades como: cardiología, ortopedia, rehabilitación, urología, pediatría, nutrición, endocrinología, gastroenterología, otorrinolaringología, psicología, medicina interna y nefrología.

TecSalud firmó **convenio de colaboración con Sociedad Cuauhtémoc y Famosa (SCYF)** para consolidar una alianza médica entre ambas instituciones en beneficio de la sociedad regiomontana. El objetivo de esta alianza es ampliar los servicios médicos de primer, segundo y tercer nivel (alta especialidad) de los colaboradores de SCYF y sus familiares directos.



VANGUARDIA EN INVESTIGACIÓN

El liderazgo de TecSalud también se ve reflejado en la investigación, campo en el que se trabaja para contribuir con la ciencia mediante la búsqueda de soluciones para erradicar, tratar y prevenir enfermedades a través del desarrollo de diversos protocolos de investigación básica, traslacional y clínica.

+14

Protocolos de investigación clínica con laboratorios de la industria farmacéutica

Nombres de las industrias:

Novartis, Tesaro Inc, Janssen Research and Development LLC, Celcuity Inc, Eli Lilly, Arcus Biosciences y Atea Pharmaceuticals

25

Participantes en protocolos de investigación clínica

Enfoque:

Se enfocaron en el estudio del tratamiento de enfermedades oncológicas, gastrointestinales, cardiológicas e infecciosas.

8

Protocolos originales

116

Participantes en protocolos originales

Además, destacamos el desarrollo de protocolos clínicos originales como el **Protocolo Beyond** el cual investiga cambios en la función cardíaca en pacientes con sobrepeso en tratamiento para perder peso. Y el protocolo de **Terapias médicas mediante el uso de CBD**, en colaboración con **Cardiol**, el cual busca desarrollar estudios y protocolos clínicos relacionados con la insuficiencia cardíaca.

BIENESTAR, PREVENCIÓN Y LONGEVIDAD

Rumbo al 2025, la Institución sigue promoviendo un movimiento cultural de Bienestar, Prevención y Longevidad.

Como parte de esta estrategia, se ha establecido un convenio de colaboración entre TecSalud y el municipio de San Pedro Garza García, con el propósito de brindar acceso a programas de prevención en salud a la comunidad.

Estos programas fueron diseñados para ayudar a las personas a adoptar hábitos saludables que tengan un impacto positivo en su calidad de vida.



En este sentido, se implementaron programas grupales como “Un paso a la vez” que tiene como objetivo conectar la experiencia de salud de los colaboradores de TecSalud desde la evaluación inicial (integrativa) y fomentar hábitos saludables.

Igualmente, se busca informar y promover la salud de la comunidad a través de webinars, este año se realizaron 16 programas que fueron vistos por alrededor de 7,286 espectadores.

30

embajadores de bienestar en la organización

52

iniciativas implementadas para fomentar el bienestar en áreas como alimentación, actividad física y salud mental

6,724

colaboradores han participado en actividades físicas y desafíos de bienestar

3,381

personas en total han participado en los programas de Bienestar, Prevención y Longevidad

FUNDACIÓN TECSALUD

Este año, la Fundación TecSalud brindó atención médica a cerca de **27,245 pacientes de la comunidad**, a través de sus distintos programas.

El Centro de Salud Integral (CeSI), ubicado en el municipio de Santa Catarina, Nuevo León, está conformado por el Instituto de Oftalmología de la Fundación TecSalud, la Clínica de Atención Primaria, la Unidad de Atención a la Mujer para el diagnóstico de cáncer de mama y el Centro Académico de Atención en Bienestar Integral (CAABI).

Además, recientemente el CeSI se enfoca en el cuidado de la salud auditiva.

Gracias al apoyo de Fundación Protexa, a través del Centro Académico Asistencial en Otorrinolaringología, el cual fue inaugurado a finales de este año.

En el CeSI se ofrecen servicios de salud a precio social, con la calidad e infraestructura que distinguen a TecSalud. En este ciclo destacan:

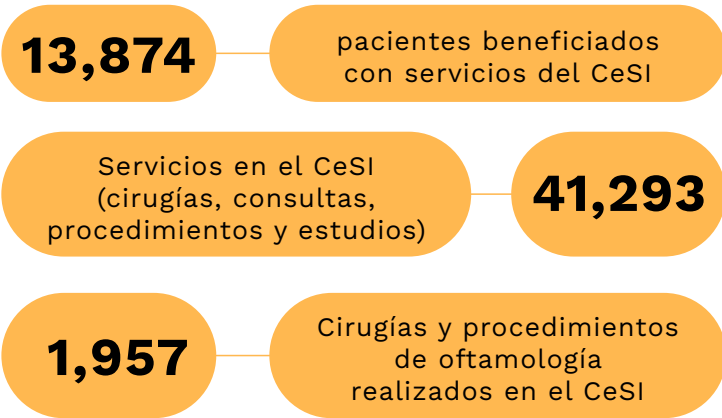

A través del Programa de Conferencias PREVER, se crea y fomenta una cultura de educación en la salud para las comunidades menos privilegiadas.

En 2023, 130 profesores médicos y profesionales de la salud de TecSalud impartieron 51 conferencias impactando a 12,532 asistentes.

La Fundación TecSalud cuenta con fondos para cubrir la atención médica y hospitalaria de los pacientes sociales (personas que cumplen con requisitos preestablecidos para ser beneficiados).

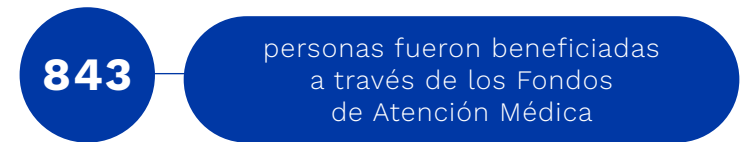

Las acciones de la Fundación TecSalud se llevan a cabo gracias al espíritu altruista y comprometido de los profesores médicos de TecSalud, residentes y estudiantes de la Escuela de Medicina y Ciencias de la Salud del Tecnológico de Monterrey.

En 2023, se contó con la participación de 34 profesores médicos de TecSalud, así como de 288 estudiantes y residentes de la Escuela de Medicina y Ciencias de la Salud del Tecnológico de Monterrey.

Ellos aportaron su tiempo y conocimientos generosamente para contribuir con el objetivo de transformar la atención médica en la comunidad y continuar con el liderazgo de TecSalud.



Tecmilenio

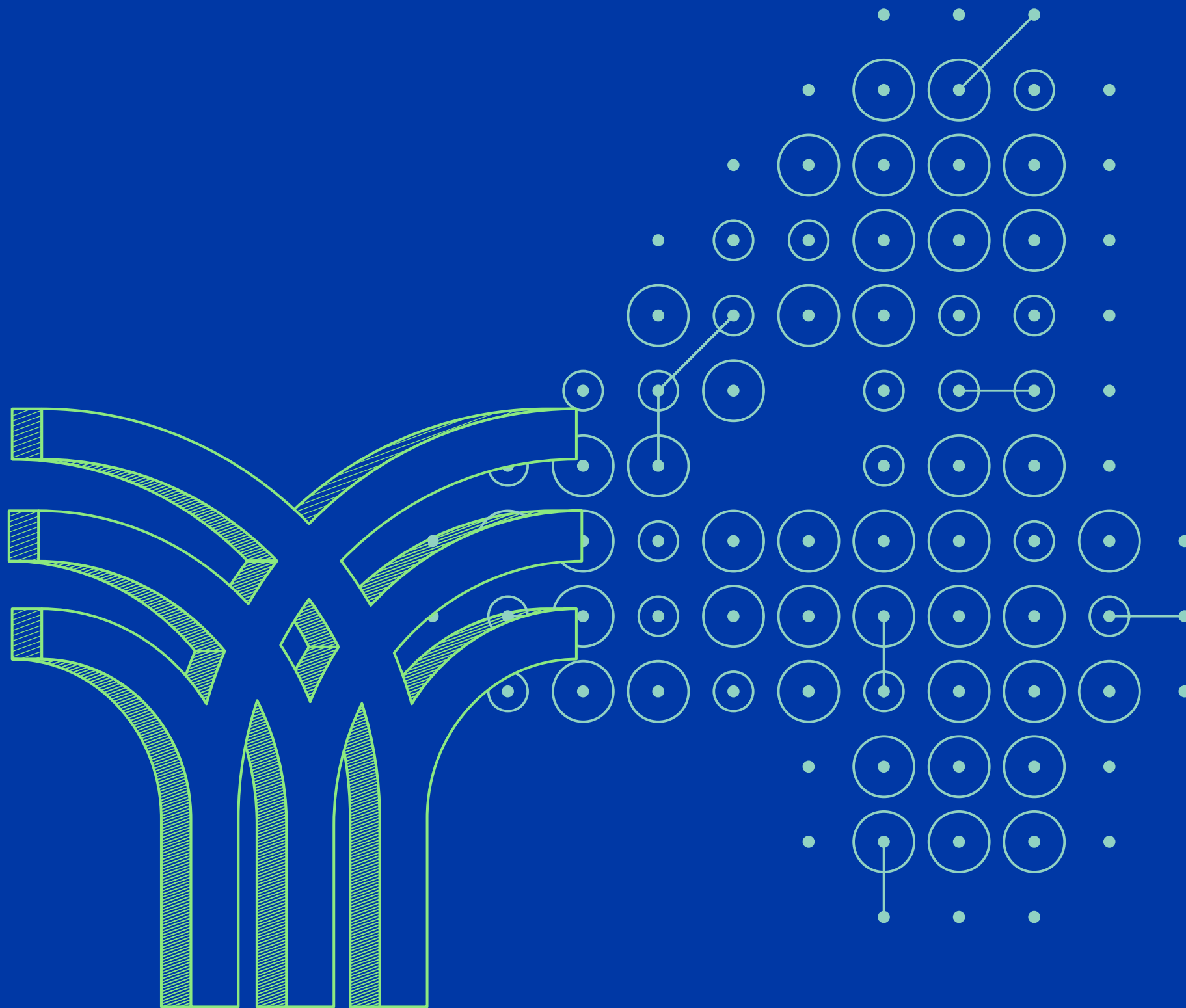

Innovación educativa en la era digital: forjando un futuro sostenible



Innovación, adaptación y evolución han sido parte del ADN de Tecmilenio desde su inicio. En 2023, continuamos con un enfoque decidido hacia el futuro.

En un mundo en constante cambio, la educación debe estar a la vanguardia de la transformación. Entendiendo la importancia de las habilidades digitales en el futuro laboral y la necesidad de flexibilidad en la enseñanza, Tecmilenio reafirmó su compromiso de preparar a sus estudiantes no solo para el presente, sino para un mañana que aún está escribiéndose.

Este año, por primera vez, Tecmilenio atendió a más de 100,000 estudiantes y aprendedores en educación formal y abierta, y se lanzaron programas de Profesional Asociado, Profesional Ejecutivo y Posgrados.

Tecmilenio continúa con su compromiso de una educación de alta calidad más accesible y ante el entorno cambiante demostró su capacidad de innovación y de adaptabilidad consolidando alianzas estratégicas, enfocándose en el desarrollo de habilidades digitales, y promoviendo un enfoque diferenciado de bienestar integral.

Además, la institución logró superar sus metas de filantropía, recaudando donativos que impactaron positivamente en la vida de numerosos aprendedores.

EDUCACIÓN FORMAL

Numeralia

62,536

estudiantes

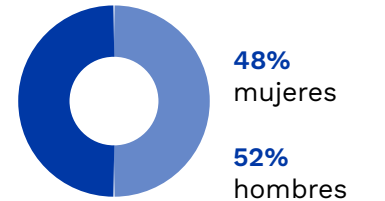

19,865

Preparatoria

32%

5,159

Profesores

17,135

Profesional

27%

29

Campus

11,868

Profesional Ejecutivo

19%

12

Espacios Connect

13,668

Maestría

22%

85%

de los estudiantes cuentan con algún apoyo educativo

Profesional asociado

Buscando ampliar la relevancia de nuestra oferta a distintos segmentos de la población, este año, lanzamos carreras de Profesional Asociado bajo el modelo CIMA. Este nuevo formato ofrece mayor flexibilidad y la posibilidad de continuar estudios para gente que prioriza su trabajo pero quiere estudiar para seguirse desarrollando, permitiendo obtener un título en dos años e incluso poder articular a carreras profesionales.

Los primeros cuatro programas de PA que lanzamos son Administración de Negocios, Administración en Salud, Desarrollo de Software y Turismo.

Dichos programas incluyen acompañamiento, desarrollo de habilidades blandas, clases de inglés, proyectos de aplicación práctica y certificados con insignias digitales.

Modelo remoto y Connect

Los Espacios *Connect* son innovadores *hubs* de aprendizaje, especialmente diseñados para programas ejecutivos y de posgrado, donde se puede tomar clases virtuales, presenciales, conectar y colaborar con más estudiantes para crecer profesionalmente.

Este año, la matrícula de educación remota creció 5.2% y 8% en el formato híbrido *Connect*, gracias al lanzamiento de nuevos programas y la apertura de cuatro nuevos espacios: Las Torres (Mty), León (Gto), Santa Fe (CDMX) y Satélite (Edomex). Con esto ya suman 12 Espacios *Connect* ubicados estratégicamente para impactar positivamente a un mayor número de apendedores.



Rankings y acreditaciones

Tecmilenio reafirmó su compromiso con la calidad académica renovando su acreditación como miembro de FIMPES, el estándar más alto para universidades privadas en México.

Además, el programa en línea Máster en Negocios con Finanzas avanzó al puesto:

#11 en el prestigioso ranking de Formación Superior Online (FSO), consolidando la reputación de la institución en educación en línea.

En cuanto a su presencia en eventos internacionales, Tecmilenio participó en el foro *THE LATM Summit* y en *QS Higher Ed: Americas Summit*. También fue finalista en los Premios *EQUAA Awards* de Guatemala en la categoría de Innovación, “*Design Driven Education*”.

Estos logros afianzan la posición de Tecmilenio en la educación superior en México y América Latina.



APRENDIZAJE PARA TODA LA VIDA

Tecmilenio busca guiar a millones de aprendedores en las diferentes etapas de la vida. El objetivo es incrementar su bienestar, su éxito profesional y su impacto positivo en la sociedad. Con este fin, se amplió la oferta de educación abierta con un enfoque en el aprendizaje para toda la vida.

Skilling Center

El Centro de Competencias Tecmilenio nació como un lugar en donde convergen empresas que buscan talento capacitado y personas que buscan adquirir, aumentar o actualizar sus habilidades.

En la búsqueda por difundir una oferta más clara de habilidades técnicas y humanas a más aprendedores y para transmitir con mayor claridad su misión, este año se cambió el nombre del Centro de Competencias por *Skilling Center*.

Así, creció 34% comparado con 2022, gracias a la implementación de proyectos estratégicos como *Skilling in a Box*, membresías y una campaña de posicionamiento en *digital skilling*, llegando en 2023 a más de **52,229** aprendedores.

Lanzamos un nuevo modelo asequible de Membresías, con el cual aprendedores de todas las edades pueden personalizar sus rutas de aprendizaje

+5,000 aprendedores impactados.

El diagnóstico de competencias es clave para que los aprendedores puedan autoevaluar su nivel y que obtengan recomendaciones personalizadas para actualizar, adquirir o aumentar sus competencias.

Este año se aplicaron 78 tipos de diagnósticos en más de 10,000 ocasiones a diferentes públicos, por ejemplo, el diagnóstico de inglés técnico, que es crítico para potenciar los beneficios del *Digital Skilling*.

El *Skilling Center*, antes llamado Centro de Competencias Tecmilenio, creció 36% este año y llegó a 52,229 aprendedores.

Digital Skilling

Este año continuamos con el objetivo de consolidar la estrategia CIMA para cerrar la brecha en competencias digitales que son altamente demandadas en el mercado.

Con una robusta oferta de

+ 250 programas

propios y en alianza con diferentes organizaciones, Tecmilenio tiene una fortaleza en certificaciones y *boot-camps* que promueven el desarrollo de habilidades digitales de programación y diseño de tecnologías, así como el manejo de esas nuevas herramientas tecnológicas. En el periodo se atendieron a **3,000** aprendedores en estos programas, incluyendo 696 aprendedores internacionales.

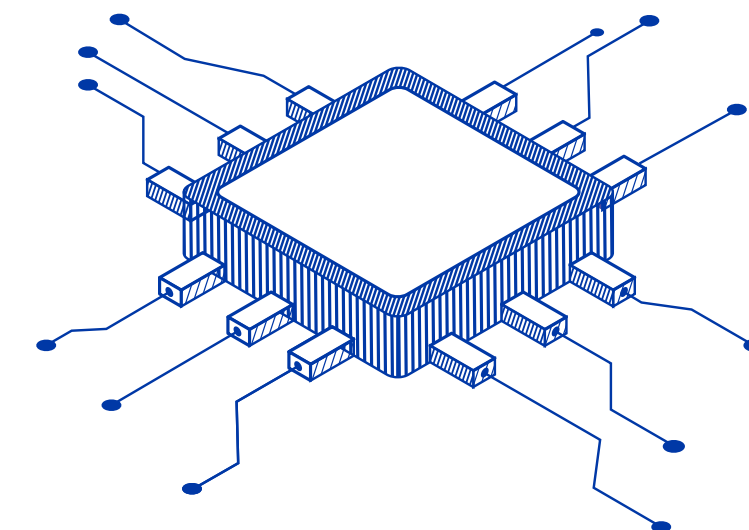

INTERNACIONALIZACIÓN Y ALIANZAS ESTRATÉGICAS

Para expandir el impacto de Tecmilenio y llevar la oferta educativa a otros mercados, así como para complementar la oferta de valor, se establecieron alianzas estratégicas con instituciones como *Alamo Colleges District* y *Arizona State University*. Este año destacan:



Alianzas

- El lanzamiento de *Pathway* de enfermería en alianza con *Alamo Colleges District* para *upskilling* de enfermeras y enfermeros mexicanos para ingresar al mercado laboral en Estados Unidos.
- *Arizona State University (ASU)*: +100 aprendedores impactados por el portafolio de *Learning Enterprise* a través del *Skilling Center*. Firma de convenio para promover *English for Semiconductors* a la comunidad de Tecmilenio.
- Fortalecimiento de alianza con *InStride* para posicionamiento en el mercado *business to business (B2B)* en Estados Unidos, con +150 aprendedores impactados en programas *online* y de Educación Continua.
- Lanzamiento de *Tecmilenio-in-a-box*, para posicionar el portafolio de Tecmilenio en universidades de LATAM (por ejemplo, *CENFOTEC*, *Universidad de Santo Tomás*, *Tecnológico del Espíritu Santo*).

EDUCACIÓN PARA EMPRESAS

Tecmilenio ha desarrollado un modelo de educación en conjunto con empresas para que, junto con sus colaboradores y colaboradoras, puedan adquirir las competencias necesarias para afrontar el futuro con éxito.

Este modelo incluye:

- 1 **Adquirir**, actualizar y aumentar las competencias y habilidades de las y los colaboradores de empresas.
- 2 **Codiseño** de experiencias únicas de aprendizaje alineadas a estrategia.
- 3 **Soluciones de alto impacto en dos frentes**: en los indicadores estratégicos de las organizaciones y en el desplazamiento integral de competencias en las y los colaboradores.

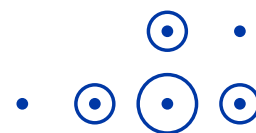

Impacto logrado en 2023:

+26,040
aprendedores empresas Top, Mid y SMB (Small and Midsize)

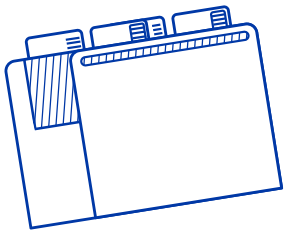

↓ **60**
empresas líderes en el mercado mexicano, incluyendo

↓ **28**
transnacionales

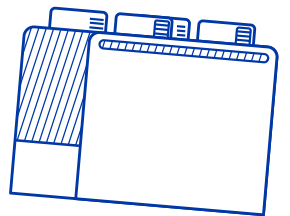

+45
programas cocreados a la medida

↓ **+4,500**
convenios firmados con empresas

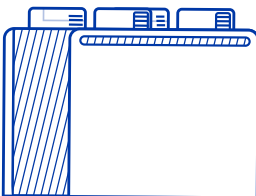

↓ **+13,000**
colaboradores y colaboradoras que hoy se benefician de los programas de Tecmilenio

Asimismo, se generó impacto con programas de liderazgo y bienestar en las capas operativas y de mandos medios en las organizaciones, con un NPS igual a 73.

VIVE: VIVENCIA ESTUDIANTIL

VIVE impulsa el desarrollo formativo integral por medio de actividades y eventos que contribuyen al éxito estudiantil, alineado a cinco pilares que enriquecen la experiencia de las y los estudiantes: Grupos Estudiantiles, Arte y Cultura, *Athletics*, *eSports* e Impacto Social.

Este año se centró en proporcionar experiencias a través de eventos de gran formato, lo que atrajo a estudiantes de todos los campus a las ciudades donde se celebraron. Se fortaleció el nivel competitivo en los cinco pilares de la vivencia, dando lugar a Equipos Representativos y un fuerte sentido de Orgullo Halcón con reconocimiento a nivel nacional e internacional.

Se incrementó el número de participantes jóvenes y adultos en formatos presenciales, *Online* y *Connect*, con esto se logró la participación de más de 42,000 estudiantes de todos los formatos y niveles en actividades deportivas, culturales, *eSports*, actividades de liderazgo y conexión.

Liderazgo estudiantil



Encuentro de Capitanes – Preparatoria: +220 estudiantes de 28 campus asistieron a Tecmilenio Puebla para desarrollar habilidades de liderazgo y poder ser investidos como Capitanes de su sociedad. 97% de satisfacción.

Encuentro de Grupos Estudiantiles – Profesional Semestral: se creó la primera Federación de Estudiantes a nivel nacional (FETECMI) y se conformaron 28 Consejos Estudiantiles, con +500 estudiantes a nivel nacional de manera híbrida.

Eventos de gran formato



Competencia deportiva nacional (Interhalcones); 620 atletas de 23 campus dentro de 6 disciplinas deportivas.

Se presentó por primera vez la revista musical de Tecmilenio “Halcón: Emoción a través de tus sentidos”, con la participación de estudiantes de Preparatoria y Profesional Semestral. Asistieron más de 3,000 personas en 6 funciones.

Intersociedades: estudiantes de Preparatoria representaron a sus sociedades, agrupaciones a las que pertenecen todos los estudiantes de este grado escolar, completando retos recreativos y aplicando sus diferentes fortalezas de carácter. Participaron +400 estudiantes.

Vivencia escalable



La producción de una oferta de cuatro nuevos Talleres VIVE permitió que más de 12 mil estudiantes de Profesional Ejecutivo y Posgrado pudieran enriquecer su experiencia estudiantil de manera asincrónica.

Orgullo Halcón



Cuenta con 138 Equipos Representativos (*Athletics*, Arte y Cultura como de *eSports*) en los que participan 1,647 estudiantes.



COMPETENCIAS Y PREMIOS

Este año, las y los estudiantes de Tecmilenio de todos los niveles destacaron en diversas competencias en las que obtuvieron numerosos premios, entre ellos:

Competencia mundial de robótica FIRST



pases al mundial de *FIRST Robotics Competition* (FRC).

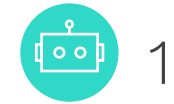

pase para el mundial de *FIRST Tech Challenge* (FTC).



equipos ganadores de premios en FRC y FTC.



premios en *FIRST Championship* para el equipo Devolt de Campus Chihuahua.



En *FIRST Robotics Competition* (FRC) se obtuvo el premio de *Rookie All Star Archimedes Division*, y en *FIRST Tech Challenge* (FTC) el de *Connect Award Division*.

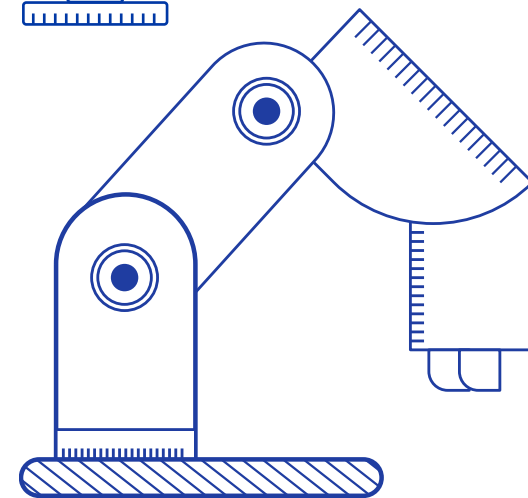

ENACTUS

Organización global de emprendimiento, donde participaron:



lugar nacional para Tecmilenio Culiacán



premios más dentro de las diferentes categorías



reconocimientos para los campus

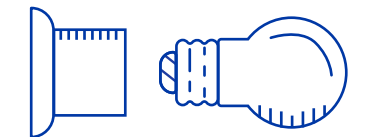

BIENESTAR ESTUDIANTIL

Este año se desarrolló un instrumento de evaluación, con un piloto con participación de +500 estudiantes. Este piloto ha allanado el camino para su implementación a escala en 2024.

Aunado a esto, se presentó un exitoso modelo de atención de casos de salud mental durante el Congreso de NASPA (*National Association of Student Personnel Administrators Strategies*) 2023. También se participó en la 1ra Cumbre Nacional de Formadores de Talento en Salud, organizada por la AMFEM (Asociación Mexicana de Facultades de Medicina). Es especialmente notable que Tecmilenio, a pesar de no ofrecer la carrera de Medicina, haya sido la única universidad invitada.

Tu Red de Bienestar brindó más de 27,000 servicios que impactaron a cerca de 19,000 usuarios de todos los niveles.

COMUNIDAD TECMILENIO

EXATECMI

 **13,399**
graduados se han unido a la comunidad

+173,000 graduados en total

● Profesional ● Posgrados ● Preparatoria

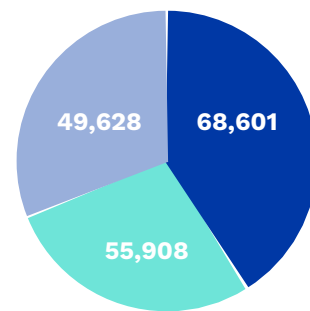

 **89%**
de empleabilidad al egresar.

Este año se lanzó con éxito Punto EXATECMI, una comunidad digital privada para egresados.

Este espacio permite a egresados de todo el país interactuar y disfrutar de actividades dinámicas y gamificadas, fortaleciendo aún más los lazos y la colaboración dentro de la comunidad.

 **+13,000**
usuarios en la plataforma en 2023

Becas con propósito

Gracias al éxito de nuestra campaña de donativos pudimos otorgar becas de 100% a 66 nuevos estudiantes a través del programa “Becas con Propósito”: programa que proporciona oportunidades a personas talentosas y comprometidas con sus comunidades, que también poseen un profundo sentido de reciprocidad y deseo de ayudar a otros.

5to aniversario del programa Becas con Propósito —

+430 becas **+70,000** horas de impacto social positivo generadas a través de sus proyectos de liderazgo.

Además, se logró otorgar

27 becas a estudiantes de la Maestría en Educación Positiva, gracias a un donativo de FEMSA.

INSTITUTO DE CIENCIAS DEL BIENESTAR INTEGRAL (ICBI)

Este año, en colaboración con la AMEDIRH y Forbes, se lanzó la segunda convocatoria para la certificación “Factor *Wellbeing* 2023”, dirigida a empresas comprometidas con el bienestar.

65
empresas participantes

40
certificadas

Wellbeing 360: Organizaciones Positivas

Este evento de alcance global se llevó a cabo el 26 y 27 de octubre de manera híbrida en el Centro Citibanamex de CDMX y se transmitió en tiempo real en la plataforma Wellbeing360.tv. Presentó un programa completo que incluyó conferencias, paneles, prácticas de mindfulness y un nuevo showroom dedicado al *Digital Skilling* y Bienestar.

Se contó con la participación de distinguidos conferencistas magistrales, como Vanessa King, Tom Rath, Daniel Granata, Maryangel García, entre otros.

12,464

impactos online de Wellbeing360

+14,000

nuevos registros en la plataforma Wellbeing360.tv

384

asistentes presenciales

10,000

asistentes al evento virtual

+5M

alcance en redes sociales



Bienestar integral

Este año se probó con éxito un instrumento de evaluación en +500 estudiantes, preparando su despliegue masivo para 2024. Se destacó en el Congreso de NASPA 2023 con un modelo de atención de salud mental y en la 1ra Cumbre Nacional de Formadores de Talento en Salud, siendo Tecmilenio la única universidad no médica invitada. La red de Bienestar ofreció más de 27,000 servicios a aproximadamente 19,000 usuarios de todos los niveles.

Festival Internacional de Santa Lucía

Este año, el ICBI participó en el Festival Internacional de Santa Lucía, en Monterrey, donde impartió cinco conferencias relacionadas con Wellbeing 360 y 18 ejecuciones de Museos Positivos.

Museos Positivos, desde 2017 ha impactado positivamente a:

+300,000

personas con la promoción del bienestar integral y la felicidad en la comunidad.



OFICINA DE INCLUSIÓN

Se desarrollaron iniciativas centradas en la inclusión laboral con base en los lineamientos del Tecnológico de Monterrey, para garantizar igualdad de oportunidades en este ámbito. Como parte de esto, se capacitó en el protocolo de actuación para la prevención y atención de violencia de género y temas de diversidad, equidad e inclusión, en todos los campus.

Se firmaron convenios importantes con el ACNUR para proyectos de inclusión laboral y educativa para refugiados, y con instituciones en Guadalajara y Nuevo León para promover la igualdad de género y concientizar sobre la violencia de género, beneficiando a estudiantes y colaboradores.



Nuestra Organización

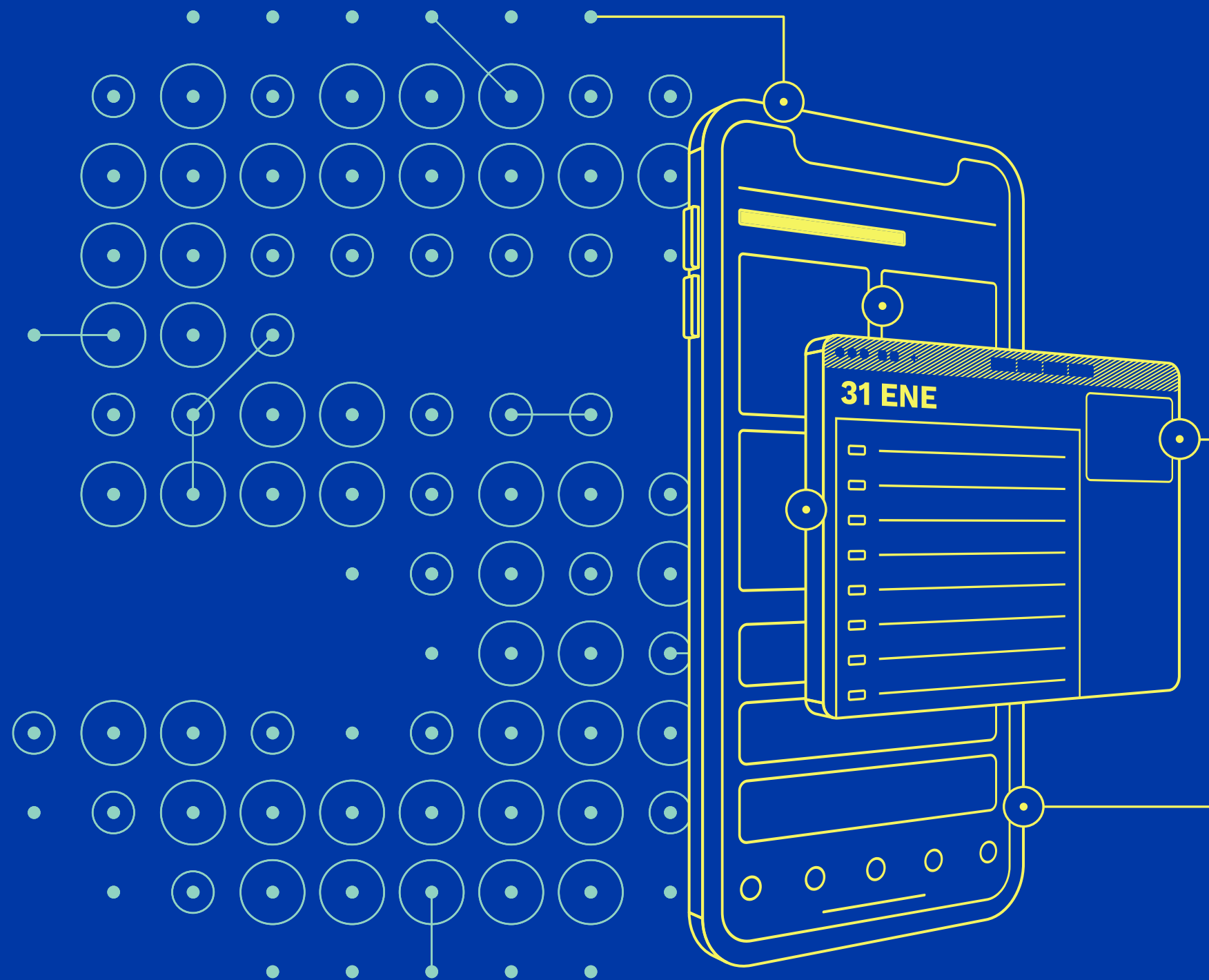

Cultura institucional, nuestra esencia como institución

La cultura es nuestra forma de ser y actuar como institución. Los últimos 2 años se realizaron diversos diagnósticos, los cuales ofrecieron una fotografía más completa y vigente de la cultura que hoy nos caracteriza y la que necesitamos modelar para cumplir los objetivos al 2030.

Lo que más nos distingue es el alto compromiso, el sentido de orgullo y pertenencia, la importancia de la trascendencia y la conexión con el propósito de la Institución, así como el alto nivel de excelencia. Para fortalecerla, es necesario seguir trabajando en el reconocimiento y fomentar aún más la colaboración, así como generar condiciones para incrementar el bienestar de las y los colaboradores, con ambientes más inclusivos y liderazgos que acompañen, empoderen e impulsen el autodesarrollo en sus equipos, además de aprender de los errores y priorizar las iniciativas.

Para fortalecer esta cultura, es necesario reconocerla, comunicarla y vivirla en todas nuestras iniciativas; replantear nuestra narrativa y garantizar que podamos proyectarla a nuestra comunidad Tec y a públicos externos consistentemente.

Primer Informe de Florecimiento Humano:



Entorno para florecer:



FLORECIMIENTO HUMANO

El florecimiento humano es un camino de crecimiento personal y consciente en diversos ámbitos para crear un impacto positivo en la comunidad y en el planeta. Nuestro lema es “mejor persona, mejor comunidad, mejor planeta”.

- **Primer Informe de Florecimiento Humano**, dónde se destacaron los logros, hallazgos y avances en la promoción del FH en nuestra institución.
- Creación del sitio **“Entorno para Florecer”** en tec.mx en el cual se encuentran recursos y contenidos para la comunidad Tec y público externo, que aportan al proceso personal y de desarrollo para el florecimiento de cada persona.
- **FH en América Latina:** el Tec lidera una investigación única financiada por la *Templeton World Charity Foundation*, la cual mapeará a líderes e investigadores en las áreas de conocimiento del FH en Latinoamérica.

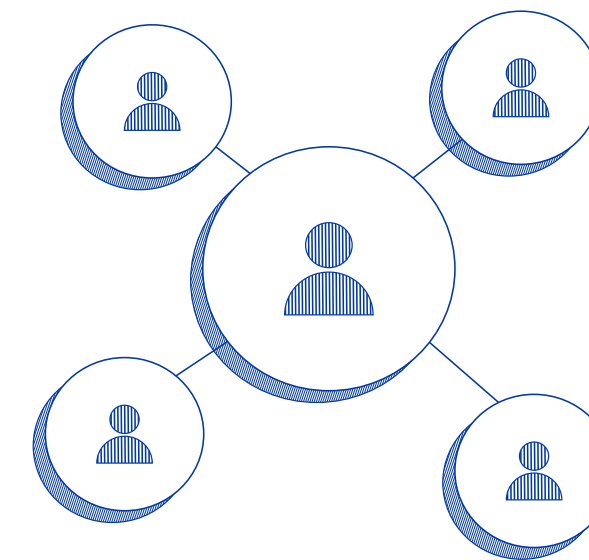

TALENTO QUE EXPANDE EL CONOCIMIENTO

Lo que define al Tec de Monterrey es la convicción de que, como dijera Eugenio Garza Sada, “la educación lo puede todo”. Esta convicción se nutre de la pasión, el orgullo y el trabajo de quienes nos han precedido. La Institución se fortalece gracias a la atracción, el desarrollo y el florecimiento de talento extraordinario.

El talento de la comunidad del Tec de Monterrey es clave para expandir el conocimiento, consolidar la excelencia académica y fortalecer nuestro compromiso social.

Nuestros colaboradores

El Tecnológico de Monterrey está conformado por:



Distribución por antigüedad:

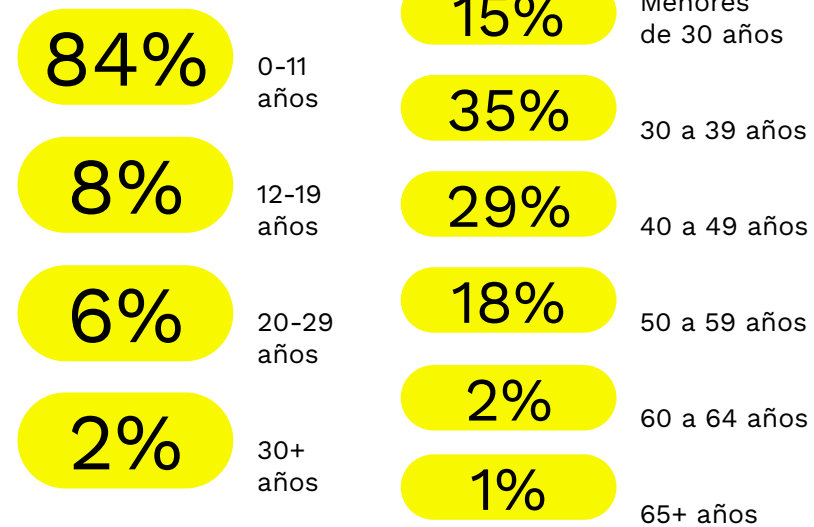

Oportunidades de crecimiento

Se logró llegar a la meta que se tenía para el 2025 de contar con el 30% de mujeres en posiciones directivas

Se estará definiendo una nueva meta para reducir la brecha salarial al 2023.

El crecimiento de mujeres en posiciones de liderazgo se comportó de la siguiente manera:

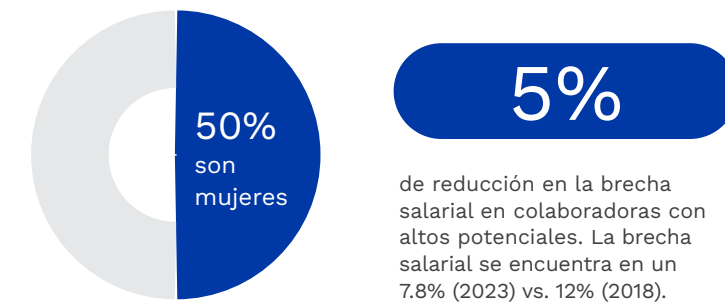
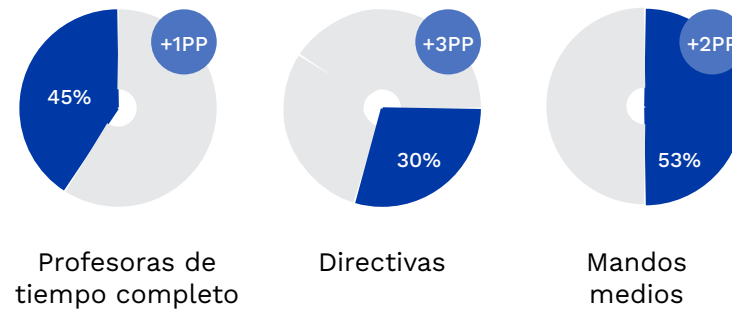

Pertenencia a la comunidad

Este año se fomentaron más momentos de reconocimiento y convivencia entre las y los colaboradores.

Día de la Familia

54 eventos

+29,500 asistentes

+400 emprendedores(as) participaron en el Street Market

Lealtad

+3,500 personas reconocidas en todas las instituciones

54 ceremonias realizadas



Clima Organizacional

Este año se impulsaron acciones definidas por un grupo de 400 miembros de la institución, enfocadas en temas de desarrollo, bienestar e iniciativas para construir un mejor liderazgo, todo esto derivado de los resultados de la encuesta aplicada en 2022 sobre clima organizacional (Q12 Gallup) en la que se midió el nivel de compromiso de los colaboradores y profesores de la institución y en la que participaron:

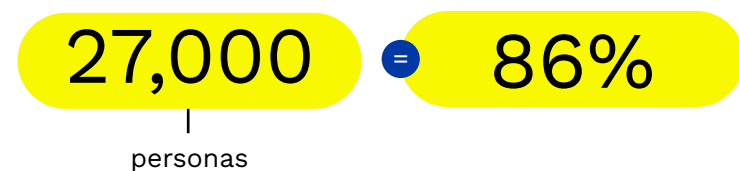

Los resultados reflejan que lo que más valoran es tener claridad de lo que se espera de ellos, estar orgullosos del propósito de la institución y el tener la oportunidad de desempeñarse en lo que mejor saben hacer; también se detectó que hay que continuar trabajando en impulsar el desarrollo, el reconocimiento, y en seguir mostrando un interés genuino por ellos.

Por esto durante el segundo semestre se impulsaron acciones, que fueron definidas por un grupo de 400 miembros de la institución, enfocadas en temas de desarrollo, bienestar e iniciativas para construir un mejor liderazgo.

TECservices

El Tec de Monterrey evolucionó en el modelo de atención para ofrecer soluciones desde el primer contacto para mejorar la eficacia y la experiencia con el servicio.

El equipo de atención ha resuelto necesidades de más de 250,000 usuarios; en este proceso, fomentamos el uso de TECbot, el agente virtual de TECservices, donde se gestionaron más de 50,000 solicitudes.

En Market TEC se integró el pago de colegiaturas y préstamo educativo donde se procesaron más de 150 mil órdenes de pago. Con el servicio automatizado de mis constancias estudiantes, se generaron más de 70 mil documentos, creando un ahorro de más de 17 mil horas de trabajo.

TECgpt

Este año presentamos nuestro propio modelo de inteligencia artificial generativa TECgpt, que ya está siendo utilizado por 500 profesores y colaboradores en modo beta; **siendo los primeros en Latinoamérica en conseguirlo.**

TECgpt busca ofrecer a la comunidad Tec las funciones de herramientas y modelos de aplicaciones de IA, como: obtener información, por medio del diálogo, sobre algunos trámites de la institución, generar imágenes, dinámicas y ejercicios para clases, entre otros, en un ecosistema tecnológico seguro.

LIDERAZGO EN DIVERSIDAD E INCLUSIÓN

Con el fin de continuar fomentando que la dignidad humana de quienes pertenecen al Tecnológico de Monterrey sea reconocida y respetada, se siguen generando acciones que contribuyen a crear las condiciones necesarias para ello.



Se participó en la Reunión Nacional de Profesores en el track de Dignidad Humana, impactando a 762 docentes.

Se diseñó un módulo en temas de dignidad humana, diversidad e inclusión para el diplomado de madres y padres de familia “Familias que transforman”.

En total, este año han concluido los cursos de sensibilización en dignidad humana:



Comunidad segura e igualdad de género

El Tec de Monterrey firmó una alianza con ONU Mujeres para implementar por primera vez en México el programa “Campus seguros para la prevención de la violencia de género”. Con esto se convirtió en la primera universidad en el mundo en sumarse a este esfuerzo.

El objetivo de esta alianza es impulsar la igualdad de género y la prevención de la violencia de género dentro de la comunidad Tec. Este proyecto contribuye a las metas planteadas en el Plan de Igualdad (PLIG) 2021-2025.



Por cuarto año consecutivo se publicó el Informe de transparencia, que visibiliza las acciones en torno a la violencia de género y también brinda un panorama sobre los reportes anuales recibidos.

Por tercera vez se colaboró con la ONU y su agencia Pacto Mundial, en la capacitación a más de 35 empresas en temas de perspectiva de género, igualdad y prevención de la violencia de género y la discriminación. Así, se contribuyó al Objetivo de Desarrollo Sostenible 5 para construir empresas más igualitarias y libres de violencia para las mujeres.

Onceava edición Premio Mujer Tec

Este premio, que tiene como propósito reconocer y visibilizar las aportaciones, talento y trayectoria de mujeres de la comunidad del Tecnológico de Monterrey y sus instituciones, tuvo en 2023:



187 postulaciones únicas

54 egresadas

46 colaboradoras o directivas

46 profesoras de cátedra o tiempo completo

41 estudiantes

17 ganadoras

Si quieres conocer más sobre las ganadoras de este premio consulta el sitio oficial aquí:



7 profesoras de cátedra o tiempo completo

5 estudiantes

3 colaboradoras o directivas

2 egresadas

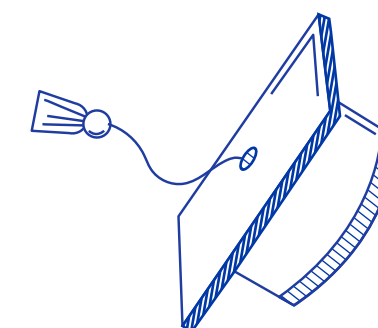
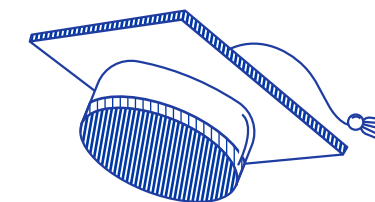

SOSTENIBILIDAD PARA TRANSFORMAR EL MUNDO

Ruta Azul es el Plan de Sostenibilidad y Cambio Climático al 2025 del Tec de Monterrey. Su objetivo es construir un futuro sostenible al adoptar una cultura proactiva ante la emergencia climática, que se refleja en acciones de mitigación, adaptación, educación, investigación y vinculación para ser una Institución modelo de sostenibilidad.



Adiós a los plásticos de un solo uso

Se anunció el compromiso de reducir de manera significativa los plásticos de un solo uso, incluyendo la oferta de agua en botellas de plástico y el uso de desechables en los eventos y de las cafeterías operadas por el Tec.

Para lograrlo, se instalaron 231 bebederos en 6 campus, se lanzó el sistema circular TecFood2Go en campus

Monterrey, Querétaro y Guadalajara, y se desplegó la Guía de Eventos Sostenibles en eventos insignia de la institución, logrando evitar +147,000 botellas.

Para conocer más detalle sobre Ruta Azul accede a su informe de Logros y Avances aquí:



THE Impact Ranking 2023

Evalúa los avances de las universidades respecto a los Objetivos de Desarrollo Sostenible de la ONU, el Tecnológico de Monterrey logró ubicarse en:



#92

a nivel mundial



#2

a nivel LATAM y México

STARS

El Tec se integró a STARS (*Sustainability Tracking, Assessment and Rating System*), que evaluará y medirá el avance en sostenibilidad a 10 campus en 6 categorías, incluyendo academia, operación y vinculación.



Principales logros en los ejes de Ruta Azul

Cultura. Se efectuó la primera medición del Índice de Cultura de Sostenibilidad que permite conocer las actitudes, conductas, ideologías y conocimientos de la comunidad Tec, obteniendo un resultado de 66.5/100. Este índice medirá la evolución de la cultura de sostenibilidad en la comunidad Tec.

Mitigación. Se logró que el 74 % de la energía que consume Tec de Monterrey y TecSalud provenga de fuentes renovables en 2023. También se obtuvo una reducción del 47 % en la emisión de gases de efecto invernadero y del 27 % en el consumo total de agua en los campus, ambos con respecto al 2019.

Adaptación. Se realizaron talleres de Diagnóstico de Riesgo y Vulnerabilidad Climática, con más de 90 participantes de ProTec, la VP de Integridad y Cumplimiento, planta física y servicios operativos. Como resultado, el 100 % de los campus cuenta con un documento de análisis de riesgos climáticos y vulnerabilidad actual al cambio climático.

Educación. Se logró asegurar que a partir de agosto 2023, todos los planes de estudio Tec21, de todas las Escuelas Nacionales, contienen al menos 1 unidad de formación obligatoria con contenidos relacionados con cambio climático.

Investigación. Se lanzó la primera convocatoria de Investigación Aplicada e Innovación dirigida a profesores investigadores internos para encontrar, en colaboración con personal operativo, soluciones a retos de agua, residuos y movilidad sostenible en los campus del Tec.

Vinculación. El Tec participó en la COP28 en Dubái, donde se conectó con universidades latinoamericanas y EXATEC asistentes. Por otro lado, a Ruta Azul le fue otorgado un fondo de \$10,000 USD por parte de *Second Nature*, para impulsar la creación de una red interuniversitaria por el cambio climático.

Gobierno Institucional

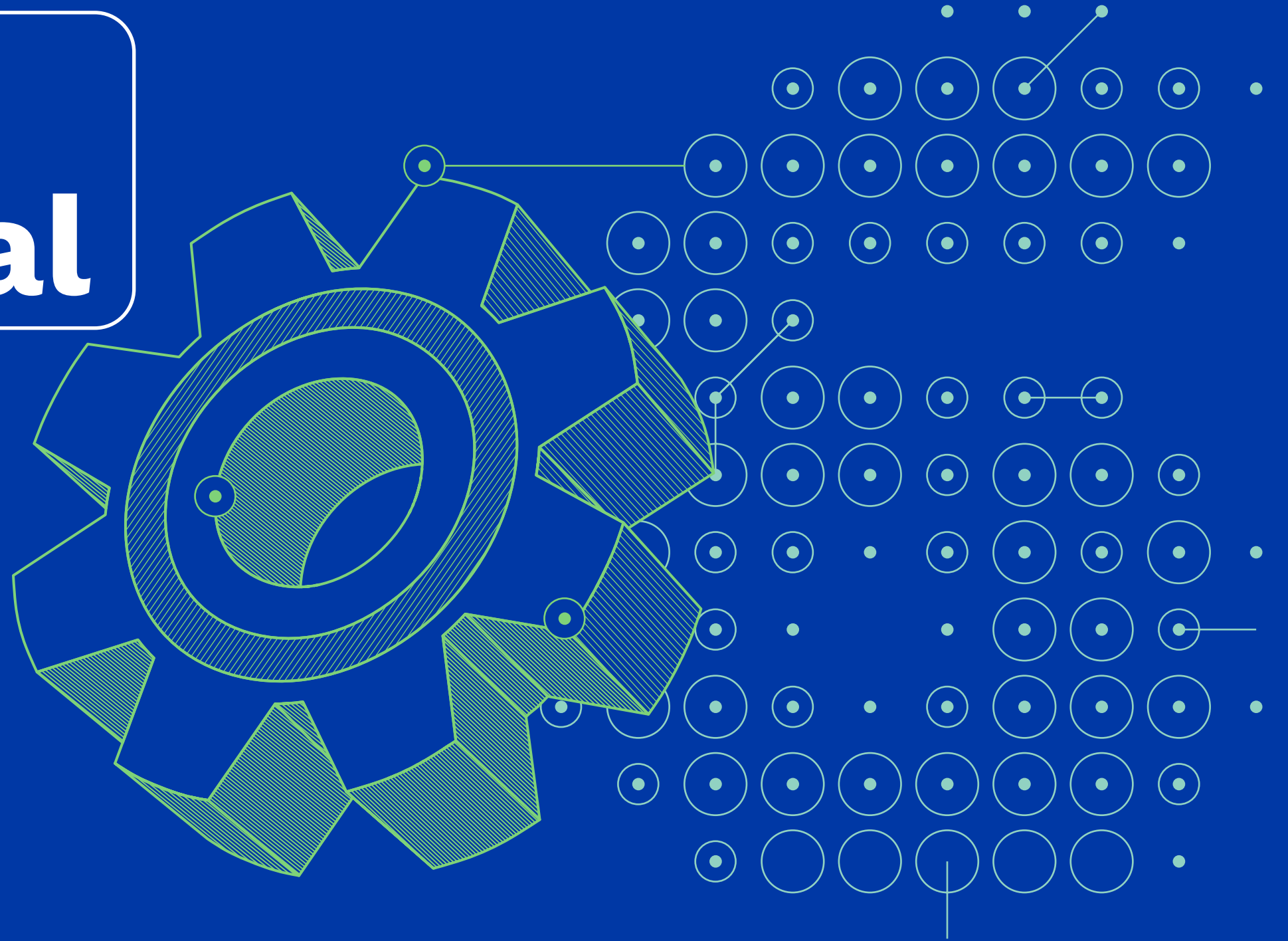

Gobierno Institucional

Este año destaca el trabajo realizado para lograr una gobernanza estable y capaz de atender los temas del futuro, por lo que, como parte de los planes de sucesión dentro de nuestros órganos de gobierno, se **nombraron nuevos Presidentes de los Consejos y Comités Coadyuvantes y Consejos de Campus**: José Arturo Zapata Guizar, Presidente del Consejo de la Universidad Tecmilenio; Alfonso Garza Garza, Presidente del Comité de Talento; Helmut Fernando Huber Herrera, Presidente del Consejo Campus Querétaro; Luis Contreras Olavarrieta, Presidente del Consejo Campus Puebla; José Francisco Monroy Carrillo, Presidente del Consejo de Campus Toluca y Eduardo Osuna Osuna, Presidente del Consejo de Ciudad de México.

ASAMBLEA ANUAL 2023

La Asamblea Anual Ordinaria de Asociados se realizó el día 20 de febrero de 2023 en la Sala Mayor de Rectoría, en formato presencial, y contando con la participación de Asociados Activos, Honorarios y Benefactores, Equipo de Liderazgo y, por primera vez, Presidentes de Consejos de Campus e invitados especiales.

En esta edición destacó el nombramiento de Ricardo Ernesto Saldívar Escajadillo como el quinto Presidente del Consejo Directivo y nuevo Presidente del Comité de Gobierno Institucional en los 80 años de la institución, así como la despedida de José Antonio Fernández Carbajal de de estos cargos, quien estuvo al frente del Consejo Directivo del Tecnológico de Monterrey durante 11 años y continuará en su rol como miembro de dicho órgano. Asimismo, se comunicó la integración de dos nuevos miembros al Consejo Directivo, **Eduardo Garza T. Junco y Rafael Reif**.



ASAMBLEA Y REUNIÓN DE CONSEJEROS

Reunión de Consejeros 2023

La Reunión Anual de Consejeros se llevó a cabo los días 19, 20 y 21 de **febrero de 2023**, en la cual se dialogó sobre la transformación del futuro tecnológico, social, económico y ambiental, destacando una reflexión sobre la mejor manera de construir legados que trascienden.

También se contó con la presencia de personalidades que compartieron su visión de cómo transformar el futuro.

Participaron voces de enorme relevancia mundial, como **Katharine Wilkinson**, escritora y ambientalista; **Peter Leyden**, futurista y experto en tecnología; **Fareed Zakaria**, conductor de CNN y autor best-seller; y **Rafael Reif**, 17^º Presidente del Massachusetts Institute of Technology (MIT).

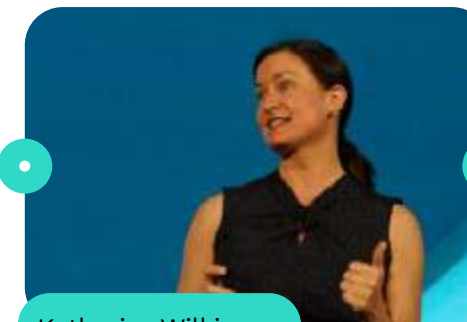
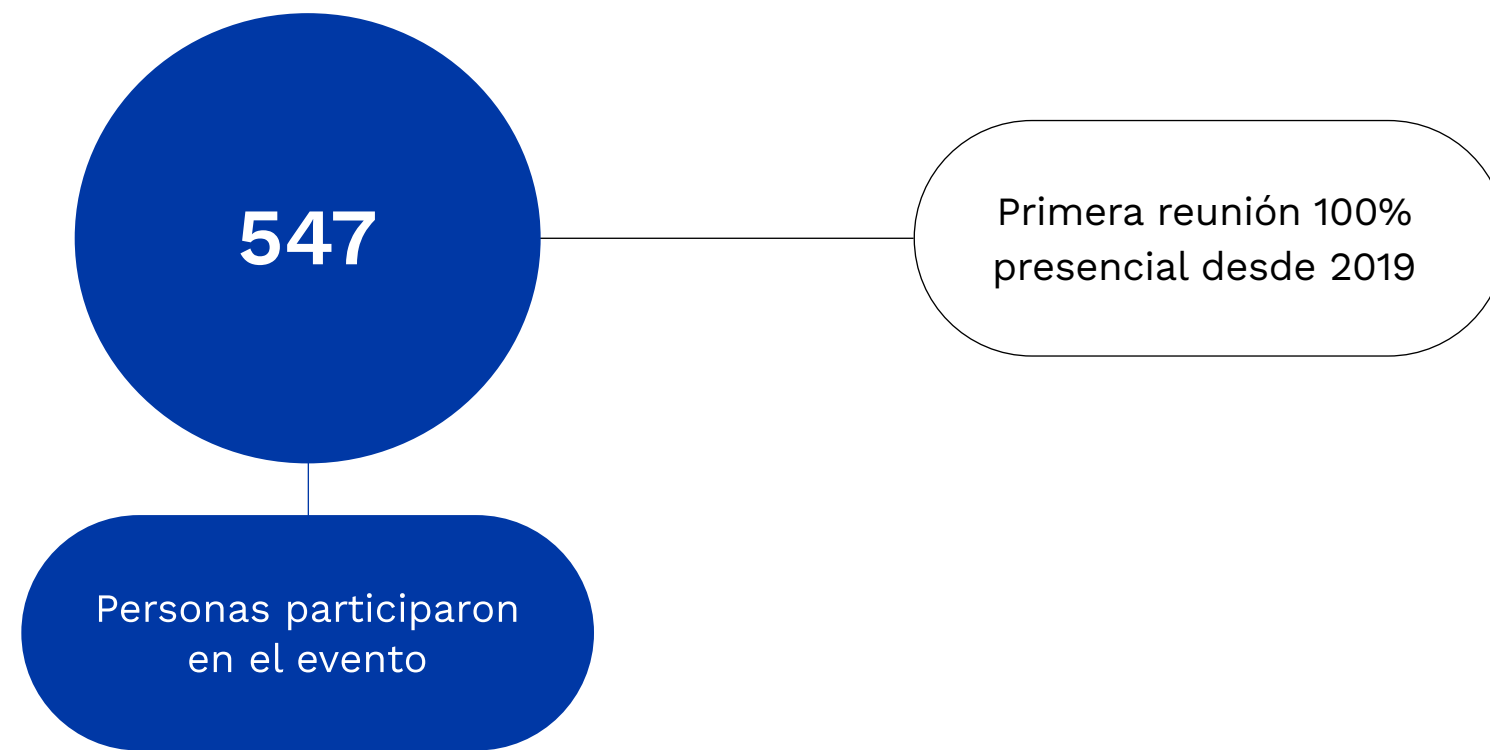

Katharine Wilkinson



Peter Leyden



Fareed Zakaria



Rafael Reif

INTEGRACIÓN DE ÓRGANOS DE GOBIERNO DE ITESM, EISAC E ITESMAC 2023

Asamblea de Asociados

Consejos y Comités Coadyuvantes

Consejos y directivos de los campus

Consejos y directivos de las Escuelas Nacionales

Consejos Consultivos y Subcomités

ASAMBLEA DE ASOCIADOS DEL ITESM, EISAC E ITESMAC DURANTE 2023

Asociados Activos

Adrián Marengo Olavarrieta
 Alberto Federico Terrazas Seyffert
 Alberto Santos Boesch
 Alejandra Clariond Rangel
 Alfonso Garza Garza
 Antonio Elosúa González (En licencia)
 Armando Garza Sada
 Bárbara Garza Lagüera Gonda
 Bernardo Elosúa Robles
 Bernardo Garza de la Fuente
 Bertha Paula Michel González
 Blanca Avelina Treviño de Vega
 Carlos Salazar Lomelín
 César Augusto Montemayor Zambrano
 David Alejandro Garza Salazar
 Diego Eugenio Calderón Rojas
 Edna Camelia Jaime Treviño (En licencia)
 Eduardo Garza T. Junco
 Enrique de Jesús Zambrano Benítez
 Ernesto Torres Cantú
 Eugenio Rafael Garza Herrera
 Eva María Garza Lagüera Gonda
 Fernando Javier Amarante Zertuche
 Francisco Javier Fernández Carbajal
 Francisco Xavier Toussaint Elosúa
 Francisco Zambrano Rodríguez
 Gabriel Chapa Muñoz
 Jorge Horacio Mazón Rubio
 José Antonio Fernández Carbajal
 José Arturo Zapata Guizar
 José Gerardo Robinson Bours Castelo
 José Germán Coppel Luken
 José Medina Mora Icaza (En licencia)

Juan Carlos López Villarreal
 Lorenzo Barrera Segovia
 Manuel Fernando Sescosse Varela
 Marcus Federico Baur Neuburger
 Mariana Garza Lagüera Gonda
 Mario Orozco Arena
 Miguel Eduardo Padilla Silva
 Myriam Guadalupe de la Vega Arizpe
 Ricardo Ernesto Saldívar Escajadillo
 Ricardo Martín Bringas
 Roberto Villarreal Maiz
 Rogelio de los Santos Calderón
 Rogelio Zambrano Lozano
 Salvador Alva Gómez
 Tomás Milmo Santos

Asociados Honorarios

Alejandro Garza Lagüera †
 Alfonso González Migoya
 David Noel Ramírez Padilla
 Eduardo Garza T. Fernández
 Eugenio Clariond Reyes Retana
 Fernando Elizondo Barragán
 Javier Arroyo Chávez
 José Gonzalo Mitre Salazar †
 Juan Gerardo Garza Treviño
 Luis Lauro Cantú Salinas
 Manuel de la Garza Robertson †
 Miguel Otto Schwarz Marx
 Othón Ruiz Montemayor †
 Rafael Rangel Sostmann
 Ricardo Guajardo Touché

*cruz: Consejero fallecido durante 2023

Consejo De Patronos De La Fundación Santos Y De La Garza Evia, I. B. P.

Ricardo Ernesto Saldívar Escajadillo (Presidente)
 Alfonso Garza Garza
 David Alejandro Garza Salazar
 Enrique de Jesús Zambrano Benítez
 Eugenio Rafael Garza Herrera
 Eva María Garza Lagüera Gonda
 Guillermo Torre Amione
 José Antonio Fernández Carbajal
 Mariana Garza Lagüera Gonda
 Rogelio Zambrano Lozano
 Hugo Armando Garza Medina (Secretario)

Asociados Benefactores

Consuelo Garza Lagüera de Garza Valdés
 David Garza Lagüera
 Jorge Samuel Ritz Habermann
 Susana Canales Clariond
 Tomás González Sada

Consejo Directivo

- Ricardo Ernesto Saldívar Escajadillo (Presidente)
- Alfonso Garza Garza
- Armando Garza Sada
- Blanca Avelina Treviño de Vega
- César Augusto Montemayor Zambrano
- David Alejandro Garza Salazar
- Edna Camelia Jaime Treviño (En Licencia)
- Eduardo Garza T. Junco
- Enrique de Jesús Zambrano Benítez
- Eugenio Rafael Garza Herrera
- Eva María Garza Lagüera Gonda
- José Antonio Fernández Carbajal
- José Arturo Zapata Guizar
- José Germán Coppel Luken
- Rafael Reif
- Lorenzo Barrera Segovia
- Marcus Federico Baur Neuburger
- Mariana Garza Lagüera Gonda
- Rogelio Zambrano Lozano
- Tomás Milmo Santos
- Hugo Armando Garza Medina (Secretario)
- Carlos Eduardo Alderete Ancira (Secretario suplente no miembro)



Equipo de Liderazgo

David Garza Salazar

Rector y Presidente Ejecutivo del Tecnológico de Monterrey

Juan Pablo Murra Lascurain

Rector de Profesional y Posgrado del Tecnológico de Monterrey

Victor Eduardo Gutiérrez Aladro

Rector de Operaciones del Tecnológico de Monterrey

Guillermo Torre Amione

Rector de TecSalud y Vicepresidente de Investigación

Bruno Felipe Zepeda Blouin

Rector de la Universidad Tecmilenio

Miguel Valle Herrera

Vicepresidente de Administración y Finanzas

Carles Abarca

Vicepresidente de Transformación Digital

Inés Sáenz Negrete

Vicepresidenta de Inclusión, Impacto Social y Sostenibilidad

Hugo Armando Garza Medina

Vicepresidente de Estrategia

Alejandro Alfonso Poiré

Vicepresidente de Proyección y Vinculación

Hernán García González

Vicepresidente de TecVentures

Paulina Campos Villaseñor

Vicepresidenta de Integridad y Cumplimiento

CONSEJOS Y COMITÉS COADYUDANTES

Comité Auditoría y Gestión de Riesgos

César Augusto Montemayor Zambrano (Presidente)
Eduardo Mellado Flores
Francisco Zambrano Rodríguez
Jorge de Jesús Elizundia Balcázar
José González Ornelas
Oscar Eduardo Rocha Dabrowski
Víctor Manuel Romo Muñoz
Paulina Campos Villaseñor (Secretaria)

Comité de Talento

Alfonso Garza Garza (Presidente)
Adela Giral López
Alejandro Arturo Kipper Lezama
David Alejandro Garza Salazar
Eduardo Bernabé de la Garza Zamarrón
Kelly Lee Kroger
Eric Pascual (Secretario)

Comité Desarrollo

Eugenio Rafael Garza Herrera (Presidente)
Alberto Santos Boesch
David Alejandro Garza Salazar
David Noel Ramírez Padilla
Ismael Rodríguez Durán
Lorena Fabiola Guillé Laris
Susana Coppel García
Alejandro Alfonso Poiré Romero (Secretario)

Comité Distrito Tec

Eva María Garza Lagüera Gonda (Presidenta)
Arnulfo Treviño Garza
David Alejandro Garza Salazar
Francisco Xavier Toussaint Elosúa
Juan Ernesto Pardinás Carpizo
Lorenza Martínez Trigueros
Patricio Garza Garza
Mario Adrián Flores Castro (Secretario)

Comité Finanzas e Inversión

Lorenzo Barrera Segovia (Presidente)
Antonio Elosúa González (En Licencia)
David Alejandro Garza Salazar
Francisco Xavier Toussaint Elosúa
Javier Gerardo Astaburuaga Sanjines
José Carlos Pons de la Garza
María de la Luz Calvet Roquero
Valeria Strappa
Miguel Valle Herrera (Secretario)

Comité Gobierno Institucional

Ricardo Ernesto Saldívar Escajadillo (Presidente)
Alfonso Garza Garza
Enrique de Jesús Zambrano Benítez
Eugenio Rafael Garza Herrera
José Antonio Fernández Carbajal
Hugo Armando Garza Medina (Secretario)

Consejo Académico y de Investigación

Rogelio Zambrano Lozano (Presidente)
Armando Garza Sada (En Licencia)
Carlos Salazar Lomelín
Carmen Junco de la Vega González
David Alejandro Garza Salazar
Francisco Javier Fernández Carbajal
Gabriel Sod Hoffs
Gilberto Leonardo Rodríguez Martínez
Leopoldo Cedillo Villarreal
Mariana Garza Lagüera Gonda
Juan Pablo Murra Lascurain (Secretario)

Consejo TecSalud

Tomás Milmo Santos (Presidente)
Alejandra Clariond Rangel
Bernardo Garza de la Fuente
David Alejandro Garza Salazar
Ian Armstrong Zambrano
José Germán Coppel Luken
Vicente Valero Castillo
Guillermo Torre Amione (Secretario)

Consejo Universidad Tecmilenio

José Arturo Zapata Guizar (Presidente)
Blanca Avelina Treviño de Vega
César Augusto Montemayor Zambrano
David Alejandro Garza Salazar
Fernando Angel González Olivieri
José Antonio Fernández Garza Lagüera
Miguel Eduardo Padilla Silva
Roland Loehner Niebuhr
Salvador Alva Gómez
Simón Cohen Shamosh
Bruno Felipe Zepeda Blouin (Secretario)

CONSEJOS Y DIRECTIVOS DE LOS CAMPUS

Campus Aguascalientes

Oscar Humberto Lomelín Ibarra
Presidente de Consejo

Roberto Soto Soto
Director de Campus

Campus Chiapas

José Luis Mandiola Totoricagüena
Presidente de Consejo

Manuel de Jesús Villalobos
Director de Campus

Campus Chihuahua

Alberto Federico Terrazas Seyffert
Presidente de Consejo

Armando Bahena Vigna
Director de Campus

Región Ciudad de México

Eduardo Osuna Osuna
Presidente de Consejo

Rashid Abella Yunes
VP de Región y Director de Campus
Ciudad de México

Verónica Pedrero Padilla
Directora de Campus Estado de México

Karla Jeanire Vargas Díaz
Directora de Campus Santa Fe

Campus Ciudad Juárez

Jorge Luis Contreras Fornelli
Presidente de Consejo

Judith Marcela Soto
Directora de Campus

Campus Ciudad Obregón

José Gerardo Robinson Bours Castelo
Presidente de Consejo

Baltazar Ernesto Alvarado Zamora
Director de Campus

Campus Colima

Emilio Brun Solórzano
Presidente de Consejo

Guillermina Díaz Gómez
Directora de Preparatoria

Campus Cuernavaca

Jens Hagedorn Hermann
Presidente de Consejo

José Antonio Moya Peredo
Director de Campus

Campus Guadalajara

María Isabel Lazo Corvera
Presidenta de Consejo

Claudia Félix Sandoval
VP de Región Occidente
y Directora de Campus Guadalajara

Campus Hidalgo

Romualdo Tellería Beltrán
Presidente de Consejo

Octavio Díaz Barriga Guizar
Director de Campus

Campus Irapuato

Salvador Cayón Ceballos
Presidente de Consejo

Luis Miguel Villarreal
Director de Campus

Campus Laguna

Alberto Francisco Allegre Del Cueto
Presidente de Consejo

Eduardo Arrambide Leal
Director de Campus

Campus León

Mario Orozco Arena
Presidente de Consejo

Juan Carlos Arreola Rivas
Director de Campus

Campus Morelia

Eduardo Ramírez Díaz
Presidente de Consejo

Randall Gregory Jesus Coffie
Director de Campus

Campus Puebla

Luis Contreras Olavarrieta
Presidente de Consejo

Jorge Francisco Rocha Orozco
Director de Campus

Campus Querétaro

Helmut Fernando Huber Herrera
Presidente de Consejo

Pascual Alcocer Alcocer
Director de Campus

Campus Saltillo

Juan Carlos López Villarreal
Presidente de Consejo

Adrián Fernando González Zambrano
Director de Campus

Campus Sinaloa

Jorge Samuel Ritz Habermann
Presidente de Consejo

Richard David Huett
Director de Campus

Campus San Luis Potosí

Miguel Hidalgo Olvera
Presidente de Consejo

Marco Edgar Vargas Herrada
Director de Campus

Campus Sonora Norte

Jorge Horacio Mazón Rubio
Presidente de Consejo

Lucía Guadalupe Canseco Campoy
Directora de Campus

Campus Tampico

Rafael Gerardo González Acuña
Presidente de Consejo

Oscar Alfonso Flores Cano
Director de Campus

Campus Toluca

José Francisco Monroy Carrillo
Presidente de Consejo

Claudia Gallegos Cesaretti
Directora de Campus

Campus Zacatecas

Pablo Yaco Reimers Campos
Presidente de Consejo

Alfredo de Alba
Director de Campus

CONSEJOS Y DIRECTIVOS DE LAS ESCUELAS NACIONALES



Escuela de Arquitectura, Arte y Diseño

Gilberto Leonardo Rodríguez Martínez
Presidente de Consejo

Roberto Iñiguez Flores
Decano Nacional

Escuela de Ciencias Sociales y Gobierno

Gabriel Sod Hoffs
Presidente de Consejo

Edna Camelia Jaime Treviño
Decana Nacional

Escuela de Humanidades y Educación

Carmen Junco de la Vega González
Presidenta de Consejo

Judith Aurora Ruíz Godoy
Decana Nacional

Escuela de Ingeniería y Ciencias

Leopoldo Cedillo Villarreal
Presidente de Consejo

Feniosky Avelhermi Pena-Mora
Decano Nacional

Escuela de Negocios

Carlos Salazar Lomelín
Presidente de Consejo

María Elena Vazquez
Decana Nacional

Horacio Arredondo Villalba
Decano EGADE Business School

Escuela de Medicina y Ciencias de la Salud

Tomás Milmo Santos
Presidente de Consejo TecSalud

Luis Alonso Herrera
Decano Nacional

CONSEJOS CONSULTIVOS Y SUBCOMITÉS

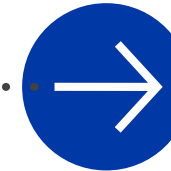

Instituto de Emprendimiento de Eugenio Garza Lagüera

Rogelio de los Santos Calderón
Presidente

Subcomité de Patrimonio Financiero - (Comité de Finanzas)

Francisco Javier Fernández Carbajal
Presidente

Subcomité de Patrimonio Inmobiliario - (Comité de Finanzas)

Francisco Xavier Toussaint Elosúa
Presidente

Anexos

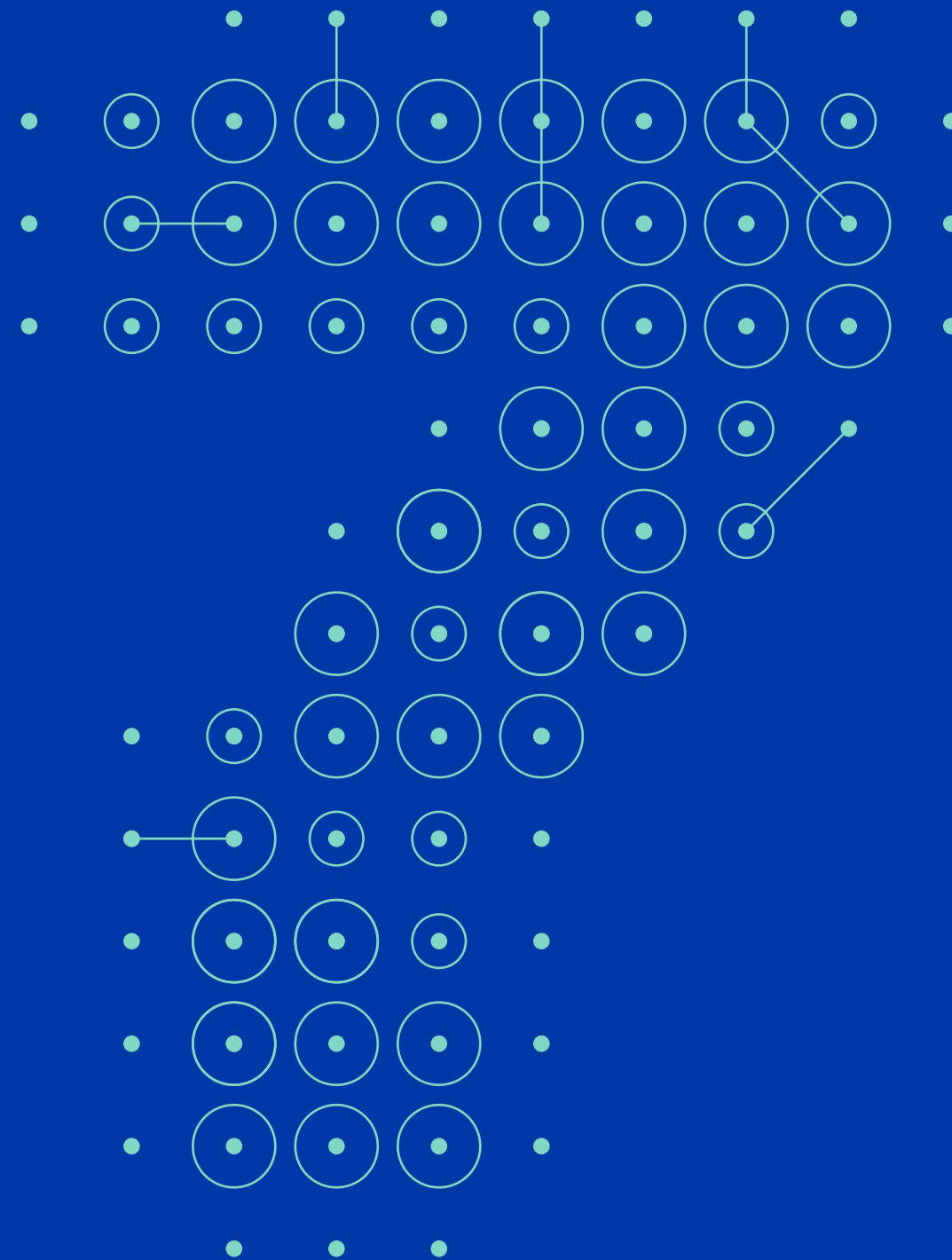

PROGRAMAS ACADÉMICOS

Bachillerato

Multicultural
Bicultural
Internacional

Profesional

Negocios

- LCPF Licenciatura en Contaduría Pública y Finanzas
- LDO Licenciatura en Desarrollo de Talento y Cultura Organizacional
- LDE Licenciatura en Emprendimiento
- LAE Licenciatura en Estrategia y Transformación de Negocios
- LAF/BFI Licenciatura en Finanzas / B.A. in Financial Management
- LIT Licenciatura en Inteligencia de Negocios
- LEM Licenciatura en Mercadotecnia
- LIN/BGB Licenciatura en Negocios Internacionales / B.A. in International Business

Salud

- LBC Licenciatura en Biociencias
- LNB Licenciatura en Nutrición y Bienestar Integral
- LPS Licenciatura en Psicología Clínica y de la Salud
- MC Médico Cirujano
- MO Médico Cirujano Odontólogo

Estudios creativos

- ARQ Arquitectura Multientrada
- LAD Licenciatura en Arte Digital
- LC Licenciatura en Comunicación
- LDI Licenciatura en Diseño
- LEI Licenciatura en Innovación Educativa
- LLE Licenciatura en Letras Hispánicas

- LPE Licenciatura en Periodismo
- LTM Licenciatura en Tecnología y Producción Musical

Ambiente construido

- ARQ Arquitectura Multientrada
- IC Ingeniería Civil Multientrada
- LUB Licenciatura en Urbanismo

Derecho, economía y relaciones internacionales

- LED Licenciatura en Derecho
- LEC Licenciatura en Economía
- LTP Licenciatura en Gobierno y Transformación Pública
- LRI Licenciatura en Relaciones Internacionales

Ingeniería y Ciencias

INNOVACIÓN Y TRANSFORMACIÓN

- IMD Ingeniería Biomédica
- IC Ingeniería Civil Multientrada
- IE Ingeniería en Electrónica
- IIS/BIE Ingeniería Industrial y de Sistemas / B.S. in Industrial Engineering with minor in Systems Engineering
- IID Ingeniería en Innovación y Desarrollo
- IM Ingeniería Mecánica
- IMT/BME Ingeniería en Mecatrónica / B.S. in Mechatronics Engineering

COMPUTACIÓN Y TECNOLOGÍAS DE INFORMACIÓN

- IRS Ingeniería en Robótica y Sistemas Digitales
- ITC Ingeniería en Tecnologías Computacionales
- ITD Ingeniería en Transformación Digital de Negocios

BIOINGENIERÍA Y PROCESOS QUÍMICOS

- IAL Ingeniería en Alimentos
- IAG Ingeniería en Biosistemas Agroalimentarios
- IBT Ingeniería en Biotecnología
- IDS Ingeniería en Desarrollo Sustentable
- IQ Ingeniería Química

CIENCIAS APLICADAS

- IDM Ingeniería en Ciencia de Datos y Matemáticas
- IFI Ingeniería en Física Industrial
- INA Ingeniería en Nanotecnología

Posgrados

EAAD

- MDU: Maestría en Arquitectura y Diseño Urbano

EGADE

- DCA: Doctorado en Ciencias Administrativas
- DCF: Doctorado en Ciencias Financieras
- MAF: Maestría en Finanzas
- MBA: Maestría en Administración y Dirección de Empresas
- MBD: Maestría en Analítica de Negocios
- MBM: Maestría en Administración
- MDE: Maestría en Administración de Negocios Globales
- MMT: Maestría en Mercadotecnia

EGTP

- DPP: Doctorado en Política Pública
- MAP: Maestría en Administración Pública y Política Pública
- MEK: Maestría en Economía Aplicada
- MGP: Maestría en Gestión Pública Aplicada

- MGT: Maestría en Gobierno y Transformación Pública
- MPE: Maestría en Prospectiva Estratégica

EHE

- DEE: Doctorado en Innovación Educativa
- DEH: Doctorado en Estudios Humanísticos
- EEE: Especialidad en Enseñanza y Evaluación del Inglés como Segunda Lengua
- EGE: Especialidad en Gestión para el Liderazgo e Innovación Educativa
- MEE: Maestría en Educación
- MEH: Maestría en Estudios Humanísticos
- MHD: Maestría en Humanidades Digitales
- MTO: Maestría en Emprendimiento Educativo
- MTE: Maestría en Tecnología Educativa

EIC

- DBT: Doctorado en Biotecnología
- DCC: Doctorado en Ciencias Computacionales
- DCI: Doctorado en Ciencias de la Ingeniería
- DNT: Doctorado en Nanotecnología
- ELS: Especialidad en Logística y Cadena de Suministro
- ENA: Especialidad en Inteligencia Artificial Aplicada
- EPY: Especialidad en Administración de Proyectos
- MBI: Maestría en Ciencias con especialidad en Biotecnología
- MCC: Maestría en Ciencias Computacionales
- MCI: Maestría en Ciencias de la Ingeniería
- MCY: Maestría en Ciberseguridad
- MEM: Maestría en Gestión de la Ingeniería
- MER: Maestría en Administración de la Energía y sus Fuentes Renovables
- MID: Maestría en Innovación para el Desarrollo Empresarial
- MIP: Maestría en Ingeniería con Especialidad en Sistemas de Calidad y Productividad
- MNA: Maestría en Inteligencia Artificial Aplicada
- MNT: Maestría en Nanotecnología

- MSM: Maestría en Ciencias con Especialidad en Sistemas de Manufactura
- MTI: Maestría en Administración de Tecnologías de Información

EMCS

- DBC: Doctorado en Ciencias Biomédicas
- DCL: Doctorado en Ciencias Clínicas
- MBC: Maestría en Ciencias Biomédicas
- RAP: Especialidad en Anatomía Patológica
- RCA: Especialidad en Calidad de la Atención Clínica
- RCR: Especialidad en Cardiología
- REA: Especialidad en Anestesiología
- REC: Especialidad en Cirugía General
- REE: Especialidad en Medicina del Enfermo en Estado Crítico
- REG: Especialidad en Ginecología y Obstetricia
- REM: Especialidad en Medicina Interna
- REN: Especialidad en Pediatría
- REO: Especialidad en Oftalmología
- RER: Especialidad en Radiología e Imagen
- REU: Especialidad en Neurología
- RGE: Especialidad en Geriatria
- RNE: Especialidad en Neonatología
- RNP: Especialidad en Neurología Pediátrica
- RPS: Especialidad en Psiquiatría
- RUR: Especialidad en Urología

Negocios

- MGN: Maestría en Administración Empresarial

CONGLOMERADO DE SIGLAS

AACSB: Association to Advance Collegiate Schools of Business

AAHCI: Asociación de Centros Médicos Académicos

ABET: Accreditation Board for Engineering and Technology

ACEJMC: Association for Education in Journalism and Mass Communication

ACNUR: Alto Comisionado de Naciones Unidas para los Refugiados

AECID: Agencia Española de Cooperación Internacional para el Desarrollo

AHA: Asociación Americana del Corazón

AIB-LAC: Academy of International Business, Latin America and the Caribbean Chapter

AMBA: Asociación de MBA

AMEDIRH: Asociación Mexicana en Dirección de Recursos Humanos

AMFEM: Asociación Mexicana de Facultades de Medicina

ANCC: Centro Americano de Credencialización de Enfermeras

APRU: Asociación de Universidades de la Cuenca del Pacífico

ARQ: Arquitectura

ASCE: American Society of Civil Engineers

ASU: Arizona State University

BALAS: Business Association of Latin American Studies

B2B: Business to business

BID: Banco Interamericano de Desarrollo

BIM: Building Information Modeling

BFI: Bachelor in Finance

CFC: Centro para el Futuro de las Ciudades

CAABI: Centro Académico de Atención en Bienestar Integral

CADi: Cursos de Actualización en la Disciplina

CEDDIE: Centro de Desarrollo Docente e Innovación Educativa
CeSI: Centro de Salud Integral
CIMA: Conocer, Innovar, Medir y Actuar
CINDA: Centro Interuniversitario de Desarrollo
CNP: Congreso Nacional de Posgrado
COE: Centros de Excelencia
COMAEM: Consejo Mexicano para la Acreditación de la Educación Médica A. C.
COMEPO: Consejo Mexicano de Estudios de Posgrado
CONACYT: Consejo Nacional de Humanidades, Ciencias y Tecnologías
CONAHCYT: Consejo Nacional de Humanidades, Ciencias y Tecnologías
CONL: Consejo de Nuevo León
COPAES: Consejo para la Acreditación de la Educación Superior
EAAD: Escuela de Arquitectura, Arte y Diseño
EARNEST: Equitable, Affordable and Resilient Nationwide Energy System Transition
ECSG: Escuela de Ciencias Sociales y Gobierno
ECMO: Oxigenación por membrana extracorpórea
ECSG: Escuela de Ciencias Sociales y Gobierno
EHE: Escuela de Humanidades y Educación
EIC: Escuela de Ingeniería y Ciencias
EISAC: Enseñanza e Investigación Superior A.C.
EMCS: Escuela de Medicina y Ciencias de la Salud
EN: Escuela de Negocios
ELSO: Soporte Vital Extracorpóreo
FAIR: Center for Financial Access, Inclusion and Research
FETECMI: Federación de Estudiantes TecMilenio a nivel nacional
FIL: Feria Internacional del Libro
FIMPES: Federación de Instituciones Mexicanas Particulares de Educación Superior

FMEI: Fondo Mi Experiencia Internacional
FODECIJAL: Fondo de Desarrollo Científico de Jalisco
FRC: FIRST Robotics Competition

FSGE: Fundación Santos y de la Garza Evia
FSO: Formación Superior Online
FTC: FIRST Tech Challenge
FWCI: Field Weighted Citation Impact
GEDC: Global Engineering Deans Council
GPAI: Alianza Global para la Inteligencia Artificial
GRASFI: Global Research Alliance for Sustainable Finance and Investment
GSL: Global Shared Learning
HIR: Hall Immersive Room
IAA: Inteligencia Artificial Aplicada
IAMSM: Instituto de Materiales Avanzados para la Manufactura Sostenible
IAZ: Ingeniero Agrónomo Zootecnista.
IBP: Ingeniero Bioquímico Administrador de Procesado de Alimentos
IC: Ingeniería Civil
ICBI: Instituto de Ciencias del Bienestar Integral
IFEM: Instituto de Familias Empresarias
IME: Ingeniería Mecánica Eléctrica
IMPLAN: Instituto Municipal de Planeación
IMRF: International Multidisciplinary Research Foundation
IOR: Instituto de Investigación sobre Obesidad
IQ: Ingeniería Química
ITDP: Instituto para la Política de Transporte y Desarrollo
ITESM: Instituto Tecnológico y de Estudios Superiores de Monterrey
LAE: Licenciatura en Administración de Empresas
LATAM: Latinoamérica
LCC: Licenciado en Ciencias de la Comunicación
LEC: Licenciatura en Economía
LiFE: Liderazgo y Formación Estudiantil
LIN: Licenciatura en Negocios Internacionales
MBA: Master in Business Management
MIT: Instituto Tecnológico de Massachusetts
NASPA: National Association of Student Personnel Administrators Strategies
NISB: Núcleo de Innovación de Sistemas Biológicos

NPS: Net Promoter Score
PET-CT: Tomografía Computarizada por Emisión de Positrones
PIN: Profesionalismo e Innovación
PRME: Principios para la Educación en Gestión Responsable
QS: Quacquarelli Symonds
RECLA: Red de Educación Continua para Latinoamérica y Europa
RISE: Real Impact on Society and Environment Competition
RNP: Reunión Nacional de Profesores
SACSCOC: Comisión de Universidades de la Asociación de Escuelas y Universidades del Sur de Estados Unidos
SADM: Servicios de Agua y Drenaje de Monterrey
SAT: Sociedad Artística del Tecnológico
SDV: Self Driving Vehicle
SIWI: Stockholm International Water Institute
SMT: Sociedad Mexicana de Trasplantes
STEM: Science, Technology, Engineering, Math
TOP: Tecmilenio Organización Positiva
URC: University Rover Challenge
URSA: Urban Reporting based on Satellite Analysis
USAID: Agencia de los Estados Unidos para el Desarrollo Internacional
USF: Urban Studies Foundation
UTSA: The University of Texas at San Antonio
WEF: World Economic Forum
WEF & GEDC: World Engineering Education Forum & Global Engineering Deans Council
WEF: World Economic Forum
ZMM: Zona Metropolitana de Monterrey